

Guangzhou Tantron Electronics Co., Ltd

Instrukcja obsługi

T/N TC26L



TTG® 2.6"

Sterowanie automatyką domową i budynkową

Panel dotykowy Tantron KNX 2,6"



Produkty



Programowanie



Monitorowanie

Treść

1. Podsumowanie.....	5
2. Parametry techniczne.....	5
2.1 Informacje techniczne	5
2.2 Struktura wyglądu i rysunek instalacyjny.....	5
2.3 Aktualizacja	8
3. Funkcje.....	9
3.1 Przegląd	9
3.2 Parametr „Strona ogólna”.....	10
3.2.1 Parametr „Strona uśpienia”.....	13
3.2.2 Parametr „Detekcja laserowa”.....	14
3.2.3 Parametr „Termostat”.....	17
3.2.4 Parametr „Muzyka”.....	36
3.2.5 Parametr „Strona temperatury”.....	38
3.2.6 Parametr „Strona wilgotności”.....	41
3.2.7 Parametr „ogrzewanie podłogowe”.....	43
3.2.8 Parametr „świeże powietrze”.....	49
3.5 Parametr „Kluczowy blok strony x”.....	53
3.5.1 Parametr „Klucz x_z dimmer page”.....	55
3.5.2 Parametr „strona migawki klucza x_z”.....	59
3.5.3 Parametr „Klucz x_z Strona termostatu”.....	62
3.5.4 Parametr „strona muzyczna key x_z”.....	64
3.5.5 Parametr „strona sceny klucz x_z”.....	65
3.5.6 Parametr „strona wartości przełączenia klucza x_z”.....	68
3.5.7 Parametr „strona wyświetlania klucza x_z”.....	70
3.5.8 Parametr „strona skoku klucza x_z”.....	73
3.5.9 Parametr „klucz x_z strona ogrzewania podłogowego”.....	74
3.5.10 Parametr „klucz x_z strona świeżego powietrza”.....	74
4. Obiekt komunikacyjny.....	75
4.1 Obiekt komunikacyjny „Ogólny”.....	75

4.2 Obiekt komunikacyjny „Detekcja laserowa”	76
4.3 Obiekt komunikacyjny „VRV”	77
4.4 Obiekt komunikacyjny „Fan Coil”	78
4.5 Obiekt komunikacyjny „automatyczne osuszanie”	82
4.6 Obiekt komunikacyjny „Muzyka”	82
4.7 Obiekt komunikacyjny „Ściemniacz”	83
4.8 Obiekt komunikacyjny „przesłona”	84
4.9 Obiekt komunikacyjny „scena”	85
4.10 Obiekt komunikacyjny „Wartość przełączania”	86
4.11 Obiekt komunikacyjny „wyświetlacz”	86
4.12 Obiekt komunikacyjny „Alarm temperatury/wilgotności”	88
4.13 Obiekt komunikacyjny „Czas”	89
4.14 Obiekt komunikacyjny „Ogrzewanie podłogowe”	89
4.15 Obiekt komunikacyjny „Świeże powietrze”	91

1. Podsumowanie

Niniejsza instrukcja zawiera informacje techniczne na temat panelu dotykowego, a także: szczegółowe wprowadzenie funkcji. Panel stanowi integralny moduł aplikacyjny, przystosowany do montażu w puszcze podtynkowej zgodnej z BS 4662:2006A1:2009.

W tym systemie można używać i obsługiwać oprogramowanie narzędziowe ETS5.

2. Wydajność techniczna

2.1 Informacje techniczne

Poniżej przedstawiono niektóre parametry techniczne panelu dotykowego:

Napięcie robocze: 21-30V DC zasilane przez magistralę KNX

Pobór prądu: <21mA przy 30V DC

Tryb wyświetlania ekranu: Rozmiar LCD: 2,6" rozdzielczość: 320*240 dpi

Temperatura pracy: -15 °C ~ 45 °C Temperatura przechowywania: -25 °C ~ 55 °C

Wilgotność otoczenia: 90% (z wyłączeniem kondensacji pary wodnej)

Wygląd Materiał/skorupa i kolor:

Stopień ochrony: IP20 (stopień ochrony IP zgodny z normą EN60529)

Rozmiar wyglądu: 102*102*38mm

Metoda instalacji: osadzona na ścianie

2.2 Struktura wyglądu i rysunek instalacyjny

Wygląd

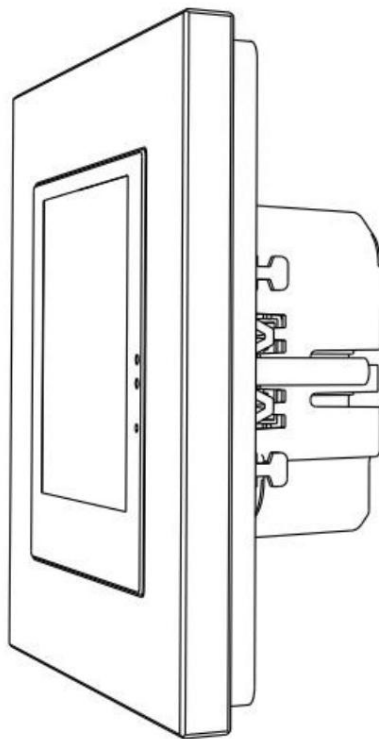

Struktura wyglądu i tabela rozmiarów

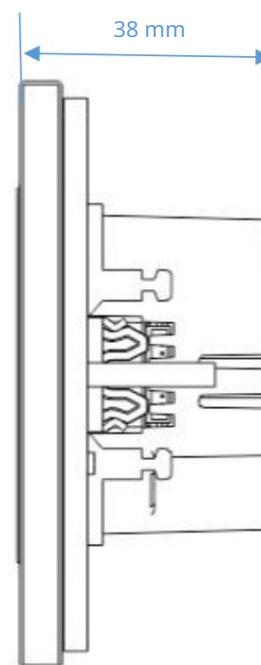
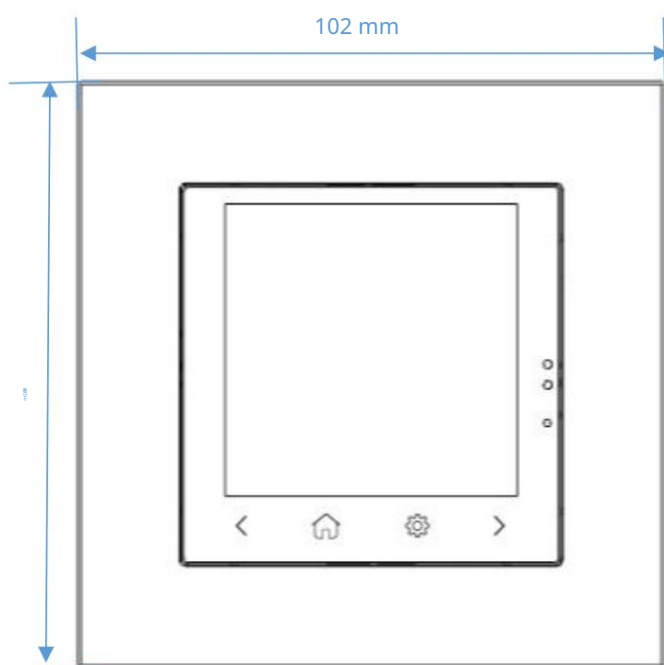

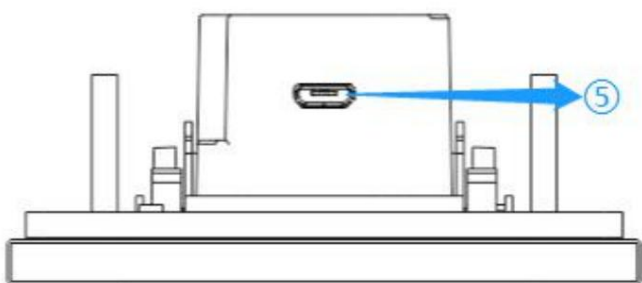
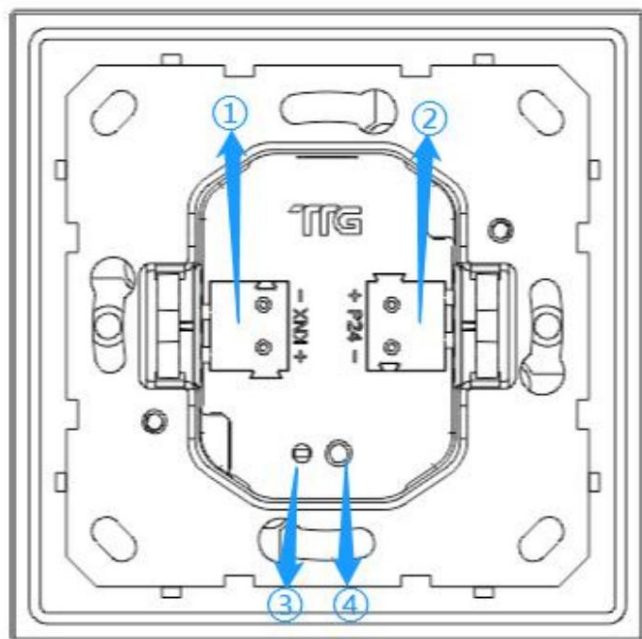

Kostka zaciskowa KNX

Nie

Wskaźnik

Przycisk programowania

Interfejs USB

Instrukcje

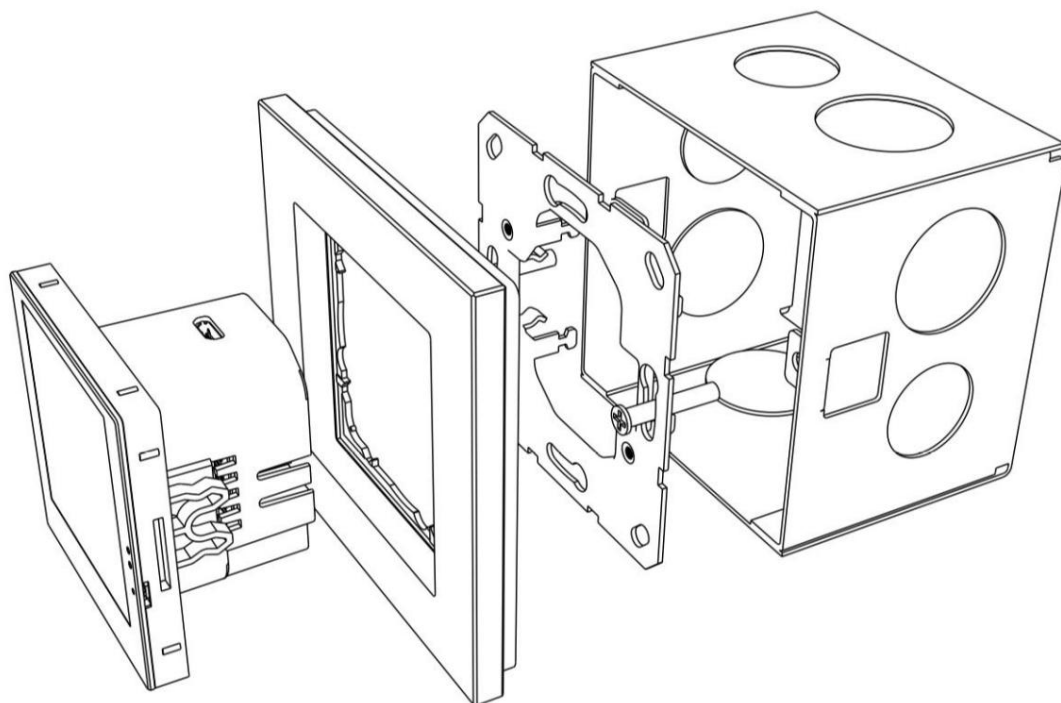

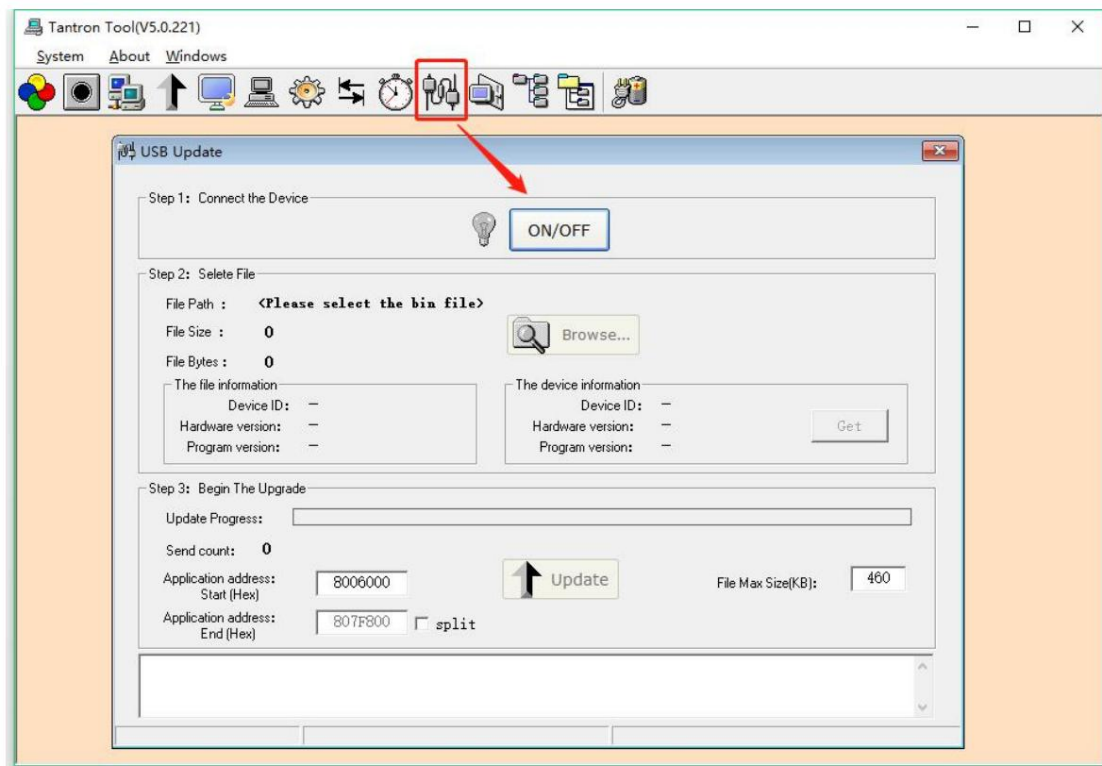

2.3 Aktualizacja



Krok 1: Naciśnij długo przycisk programowania panelu (lub naciśnij długo „ustawienie” na panelu pojawi się strona operacji programowania, naciśnij długo „Aktualizuj program”), aż do programowania przycisk miga na czerwono, a jednocześnie ekran jest czarny;

Krok 2: Połącz panel i komputer bezpośrednio kablem USB (należy wejść w plik upgrade stan przed podłączeniem do USB);

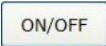
Krok 3: Kliknij ikonę  na pasku menu programu otworzyć okno „Aktualizacja USB”;

Krok 4: Kliknij przycisk  aby podświetlić ikonę  aby wskazać, że urządzenie jest połączony;

Krok 5: Kliknij przycisk  aby otworzyć plik aktualizacji --bin plik;

Krok 6: Ustaw „maksymalny rozmiar pliku (KB)”, 480 KB;

Krok 7: Kliknij  aby rozpocząć proces aktualizacji.

Uwagi: 1. Nie wymienionych parametrów nie trzeba modyfikować; 2. Kliknij „pobierz”, aby uzyskać

Informacje o urządzeniu. Aktualizację można przeprowadzić tylko wtedy, gdy informacje o urządzeniu są zgodne z kosztem informacje o pliku.

3. Funkcje

3.1 Przegląd

Konkretne funkcje panelu dotykowego są następujące:

- Funkcja uśpienia
- Kontrola laserowa
- Sterowanie klimatyzacją VRV
- Sterowanie klimatyzacją Fan Coil
- Funkcja automatycznego osuszania
- Ściemnianie: normalne ściemnianie, ściemnianie RGB
- kurtyna
- Sceny
- Otwieranie i zamykanie
- Wykrywanie temperatury i wilgotności
- Alarm temperatury i wilgotności
- Funkcja gazu VOC/PM25/PM10/CO/CO
- Funkcja muzyki
- przeskoczenie strony
- Dowolna kombinacja ikon stron
- Zmiana języka
- Regulacja jasności wyświetlacza OLED
- Ogrzewanie podłogowe
- Świeże powietrze
- Wyświetlanie tekstu

3.2 Parametr „Strona ogólna”

--- T/N TC26L/LCD display 2.6'/V3.0/3017/20210621 > General page

General page

+ Key page 1

Start the time delay after bus voltage recovery(0...255/s)	0
Brightness of LCD is.(1...100/%)	100
Dimmer time of LCD is.if it is switched on (1...10s)	2
Volume of OLED is.(1...100/%)	100
Lock panel device by telegram:	<input checked="" type="radio"/> Inactive <input type="radio"/> Active
Show action of key in telegram	<input checked="" type="radio"/> Inactive <input type="radio"/> Active
Minimum interval of output telegram is (0 = unlimited. 1...170/0.1s)	1
Set the number of key pages	1
Main page setting	1
Save data interval(1...255 unit : 1min)	1
Temperature detection	<input checked="" type="radio"/> Inactive <input type="radio"/> Active
Humidity detection	<input checked="" type="radio"/> Inactive <input type="radio"/> Active
Sleep function is	<input checked="" type="radio"/> Inactive <input type="radio"/> Active
Laser detection function	<input checked="" type="radio"/> Inactive <input type="radio"/> Active
Thermostat function	<input checked="" type="radio"/> Inactive <input type="radio"/> Active
Music function	<input checked="" type="radio"/> Inactive <input type="radio"/> Active
Floor heating function	<input checked="" type="radio"/> Inactive <input type="radio"/> Active
Fresh air function	<input checked="" type="radio"/> Inactive <input type="radio"/> Active

组对象 频道 参数

Parametr „rozpoczęcie opóźnienia po powrocie napięcia magistrali (0...255/s)”

Parametr ten określa czas opóźnienia rozruchu urządzenia.

Zakres: 0...255, jednostka: sekunda

Parametr „Jasność OLED wynosi (1...100/%)”

Ten parametr ustawia wartość jasności ekranu OLED.

Zakres: 1...100, jednostka:%

Parametr „Czas ściemniania OLED, jeśli jest włączony (1...10 s)”

Parametr ten służy do ustawienia czasu ściemniania diody OLED, czyli czasu aktualnego stanu OLED, aby osiągnąć stan docelowy.

Zakres: 1...10, jednostka: sekunda

Parametr „objętość OLED wynosi (1...100/%)”

Ten parametr ustawia głośność systemu.

Zakres: 1...100, jednostka:%

Uwaga: Wolumin systemowy pełni funkcję kopii zapasowej i nie można go tymczasowo używać.

Parametr „Zablokuj urządzenie panelowe telegramem”

Ten parametr określa, czy urządzenie ma być blokowane poprzez magistralę.

Opcje: nieaktywne

aktywny

Wybierz opcję „aktywny”, aby odblokować urządzenie za pośrednictwem magistrali. Obiekt komunikacyjny to „Zablokuj urządzenie”.

Obiekt komunikacyjny „Zablokuj urządzenie” zostanie wysłany 01 w celu zablokowania urządzenia przez magistralę, a

nie można obsługiwać panelu dotykowego. Wyślij 00, aby odblokować urządzenie.

Parametr „Pokaż działanie klawisza w telegramie”

Ten parametr określa, czy w komunikacie wyświetlany jest stan przycisku.

Opcje: Nieaktywne

Aktywny

Wybierz „aktywny”, stan przycisku będzie wyświetlany w komunikacie

obiekt komunikacyjny to „Ważne działanie klawisza”, jeżeli komunikat obiektu komunikacyjnego „Ważne działanie klawisza” brzmi

00, po naciśnięciu przycisku obiekt komunikacyjny „Ważna akcja klawisza” „Klawisz” wysła dane 01

oznacza, że naciśnięto klawisz; jeżeli zostanie wyświetlony komunikat obiektu komunikacyjnego „Ważna akcja klawisza”

wynosi 01, w przypadku naciśnięcia przycisku obiekt komunikacyjny „Ważne działanie klawisza” nie wysła danych.

Parametr „Minimalny odstęp telegramu wyjściowego wynosi (0=bez ograniczeń, 1...170(jednostka: 0,1 s))”

Ten parametr ustawia minimalny odstęp czasu dla wysyłania komunikatów.

Zakres: 1...170, 0 oznacza nieograniczony, jednostka: 0,1 sekundy

Parametr „ustaw liczbę kluczowych stron”

Parametr ten służy do ustawienia ilości stron wyświetlanych na panelu.

Zakres: 1...10

Parametr „ widok strony głównej”

Ustaw, która strona spośród wszystkich stron panelu będzie używana jako strona główna.

Zakres: 1...10

Parametr „ interwał zapisu danych (1...255 jednostek:1min)”

Parametr ten działa na wszystkie moduły funkcjonalne z funkcją oszczędzania i służy do ustawienia oszczędzania czas danych.

Zakres 1...255, jednostka: minuta

Uwagi: Dodaj oszczędzanie po wyłączeniu zasilania, oryginalny zapis interwałowy jest nadal ważny; kiedy jest przerwa w górę, wszystkie zapisane dane zostaną zapisane jednokrotnie; wszystkie zapisane dane zostaną zapisane jednorazowo w momencie moc ; jeśli ostatnie zapisanie zasilania nie powiedzie się, zostanie przywołane ostatnie. Dane zapisywane są w odstępach czasu; ponowne pobranie bazy danych spowoduje usunięcie wszystkich zapisanych danych.

Parametr „wykrywanie temperatury”

Czy otworzyć funkcję wykrywania temperatury.

Opcje: Nieaktywne

Aktywny

Wybierz „Aktywny”, aby włączyć funkcję wykrywania temperatury. Do ustawiania parametrów funkcja wykrywania temperatury, patrz „3.2.5 Strona temperatury interfejsu ustawiania parametrów”

Parametr „ wykrywanie wilgoci”

Czy włączyć funkcję wykrywania wilgoci.

Opcje: Nieaktywne

Aktywny

Wybierz „Aktywny”, aby włączyć funkcję wykrywania wilgoci. Do ustawiania parametrów funkcja wykrywania wilgotności, patrz „3.2.6 Strona ustawień parametrów Wilgotność interfejsu”

Parametr „ funkcja uśpienia”

Czy włączyć funkcję uśpienia.

Opcje: nieaktywne

Aktywny

Wybierz „Aktywny”, aby włączyć funkcję uśpienia. Aby zapoznać się z parametrami ustawień funkcji uśpienia, patrz „3.2.1 Strona uśpienia interfejsu ustawiania parametrów”

Parametr „ funkcja detekcji laserowej”

Czy aktywować funkcję wykrywania lasera.

Opcje: nieaktywne

aktywny

Wybierz „Aktywny”, aby aktywować funkcję wykrywania lasera. Do ustawiania parametrów lasera funkcji wykrywania, patrz „3.2.2 Interfejs ustawień parametrów Detekcja laserowa”

Parametr „Funkcja termostatu”

Czy włączyć funkcję regulacji klimatyzacji.

Opcje: nieaktywne

aktywny

Wybierz „Aktywny”, aby włączyć funkcję regulacji klimatyzacji. Do ustawiania parametrów funkcję regulacji klimatyzacji, patrz „3.2.3 Termostat interfejsu ustawiania parametrów”

Parametr „ funkcja muzyczna”

Czy włączyć funkcję muzyki.

Opcje: nieaktywne

aktywny

Wybierz „Aktywny”, aby włączyć funkcję muzyki. Aby zapoznać się z parametrami ustawień funkcji muzycznej, patrz „3.2.4 Strona muzyczna interfejsu ustawiania parametrów”.

Parametr „ funkcja ogrzewania podłogowego”

Czy włączyć funkcję ogrzewania podłogowego.

Opcje: nieaktywne

aktywny

Wybierz „Aktywny”, aby włączyć funkcję ogrzewania podłogowego. Do ustawiania parametrów podłogi funkcji ogrzewania, patrz „3.2.7 Interfejs ustawiania parametrów Ogrzewanie podłogowe”.

Parametr „ funkcja świeżego powietrza”

Czy otworzyć funkcję świeżego powietrza.

Opcje: nieaktywne

aktywny

Wybierz „Aktywny”, aby włączyć funkcję świeżego powietrza. Aby ustawić parametry funkcji świeżego powietrza, patrz „3.2.8 Interfejs ustawień parametrów Świeże powietrze”.

3.2.1 Parametr „ Strona uśpienia”

--- T/N TC26L/LCD display 2.6' /V3.0/3017/20210621 > General page > Sleep page

<ul style="list-style-type: none"> - General page Temperature page Humidity page <li style="background-color: #e0e0e0;">Sleep page 	Enter sleep after(1...255/s) <input style="width: 100px;" type="text" value="60"/>
	--Sleep brightness of OLED(0...10 unit is 10%) <input style="width: 100px;" type="text" value="0"/>

+ Key page 1

组对象 频道 参数

Parametr „wprowadź stan uśpienia po (1...255/s)”

Ten parametr określa, jak długo urządzenie pozostaje bezczynne, aby przejść w tryb uśpienia.

Zakres: 1...255, czas: sekundy

Parametr „—jasność OLED w trybie uśpienia (jednostka 0...10 to 10%)”

Ten parametr ustawia wartość jasności wyświetlacza OLED w trybie uśpienia.

Zakres: 0...10, 0 oznacza pełną ciemność, 10 oznacza pełną jasność, jednostka: 10%

3.2.2 Parametr „Detekcja laserowa”

--- T/N TC26L/LCD display 2.6' /V3.0/3017/20210621 > General page > Laser detection

<ul style="list-style-type: none"> - General page Temperature page Humidity page Sleep page <li style="background-color: #e0e0e0;">Laser detection 	Group No.1 set: <input checked="" type="radio"/> Inactive <input type="radio"/> Active
	Group No.2 set: <input checked="" type="radio"/> Inactive <input type="radio"/> Active

+ Key page 1

组对象 频道 参数

Parametr „Zestaw grupy nr 1”

Czy aktywować pierwszy zestaw ustawień.

Opcje: nieaktywne

aktywny

Wybierz „Aktywny”, aby aktywować pierwszą grupę ustawień detekcji laserowej, a pojawi się 5 nowych parametrów, jak pokazano na poniższym rysunku:

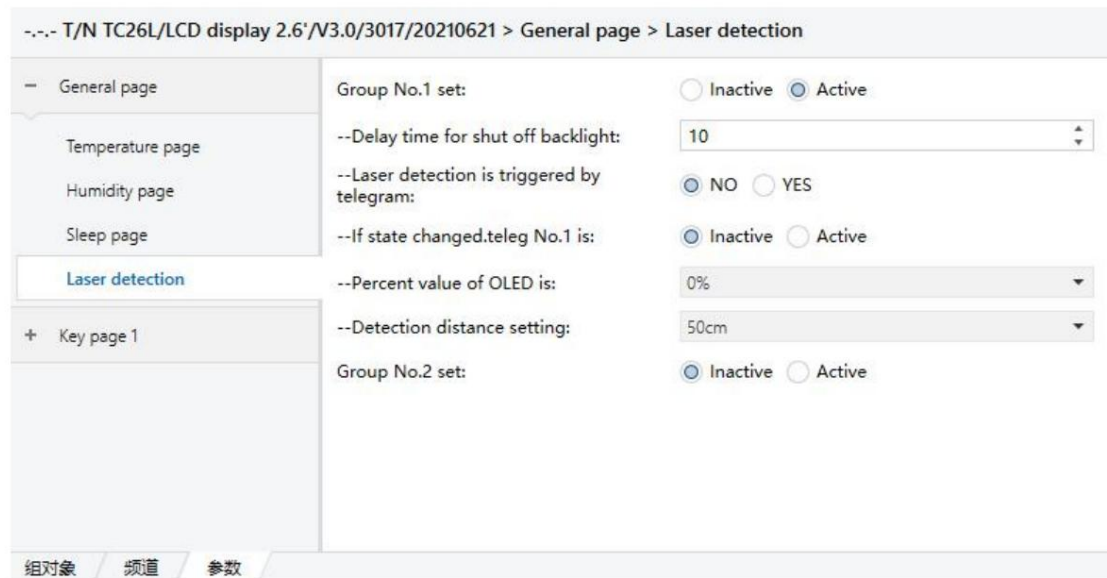

The screenshot shows the settings for 'Laser detection' on a device. The interface is in a web browser, with the breadcrumb path: 'T/N TC26L/LCD display 2.6' / V3.0/3017/20210621 > General page > Laser detection'. On the left, there is a navigation menu with options: 'General page', 'Temperature page', 'Humidity page', 'Sleep page', 'Laser detection' (highlighted), and 'Key page 1'. The main settings area includes:

- Group No.1 set:** Radio buttons for 'Inactive' and 'Active' (selected).
- Delay time for shut off backlight:** A dropdown menu set to '10'.
- Laser detection is triggered by telegram:** Radio buttons for 'NO' (selected) and 'YES'.
- If state changed.teleg No.1 is:** Radio buttons for 'Inactive' (selected) and 'Active'.
- Percent value of OLED is:** A dropdown menu set to '0%'.
- Detection distance setting:** A dropdown menu set to '50cm'.
- Group No.2 set:** Radio buttons for 'Inactive' (selected) and 'Active'.

At the bottom of the interface, there are three tabs: '组对象', '频道', and '参数'.

Parametr „—czas opóźnienia wyłączenia podświetlenia”

Ustawienie parametru reguluje czas opóźnienia podświetlenia. Działa przy detekcji laserowej odległość wynosi 0.

Zakres: 0...255, jednostka: sekunda

Parametr „ Wykrywanie lasera jest wyzwalane przez telegram”

Czy uruchomić funkcję wykrywania lasera za pomocą komunikatu.

Opcje: Nie

Tak

Wybranie „Tak” oznacza, że funkcję detekcji laserowej można aktywować lub dezaktywować za pomocą komunikatu, pojawia się obiekt komunikacyjny „Wyzwalanie detekcji laserowej nr 1” i pojawia się nowy parametr, jak pokazano na poniższym rysunku:

--- T/N TC26L/LCD display 2.6'/V3.0/3017/20210621 > General page > Laser detection

General page	Group No.1 set:	<input type="radio"/> Inactive <input checked="" type="radio"/> Active
Temperature page	--Delay time for shut off backlight:	10
Humidity page	--Laser detection is triggered by telegram:	<input type="radio"/> NO <input checked="" type="radio"/> YES
Sleep page	--Way of trigger by bus:	<input checked="" type="radio"/> 0=inactive.1=active <input type="radio"/> 0=active.1=inactive
Laser detection	--If state changed.teleg No.1 is:	<input checked="" type="radio"/> Inactive <input type="radio"/> Active
Key page 1	--Percent value of OLED is:	0%
	--Detection distance setting:	50cm
	Group No.2 set:	<input checked="" type="radio"/> Inactive <input type="radio"/> Active

组对象 频道 参数

Parametr „Sposób wyzwalania przez magistralę”

Ten parametr określa sposób, w jaki magistrala uruchamia funkcję detekcji laserowej.

Opcje: 0=nieaktywne, 1=aktywne

0=aktywny,1=nieaktywny

Wybierz „0=nieaktywny, 1=aktywny”, co oznacza, że cel komunikacyjny „Wyzwalacz nr 1” otrzyma sygnał wartość komunikatu wynosi 0, a funkcja wykrywania lasera jest wyłączona, a funkcja wykrywania lasera jest aktywowane po odebraniu wiadomości o wartości 1;

Wybierz „0=aktywny,1=nieaktywny”, sytuacja jest odwrotna.

Wyzwalacz nr 1, stan nr 1

Parametr „jeśli stan się zmienił, teleg nr 1 jest”

Parametr ten określa, czy raportować do magistrali w przypadku zmiany stanu podświetlenia.

Opcje: nieaktywne

Aktywny

Po wybraniu „Aktywny” pojawia się obiekt komunikacyjny „Stan nr 1”. Kiedy laser wykryje a osobę (odległość wykrywania nie wynosi 0), obiekt komunikacyjny „Stan nr 1” wysyła komunikat 1, oraz gdy odległość detekcji lasera wynosi 0, należy poczekać na parametry. Po upływie czasu ustawionego przez „—czas opóźnienia dla wyłączyć podświetlenie” dobiegnie końca, wyreguluj podświetlenie (ustawiono jasność regulacji podświetlenia zgodnie z parametrem — wartość procentowa OLED wynosi”), a jednocześnie obiekt komunikacyjny „Stan nr 1” zostaje wysłany do magistrali Komunikat 0; Wybrać „nieaktywny”, aby nie aktywować obiektu komunikacyjnego.

Parametr „—czas opóźnienia wyłączenia podświetlenia”

Gdy odległość wykrywania lasera wynosi 0 i trwa przez pewien czas, dostosuj jasność podświetlenia, o ile należy zmniejszyć jasność, ustawia się za pomocą tego parametru.

Opcjonalnie: 0%

10%

...

90%

100%

Wybranie „0%” oznacza zmniejszenie jasności podświetlenia do 0, czyli całkowicie ciemnego;

...

Wybranie opcji „100%” oznacza utrzymanie aktualnej jasności podświetlenia.

Parametr „—Ustawienie odległości wykrywania”

Ten parametr określa odległość detekcji lasera.

Opcjonalnie: 10cm

20 cm

...

100cm

Ponad 100cm

Na przykład wybranie „50 cm” oznacza, że najdalsza odległość, jaką może wykryć laser, wynosi 50 cm. Jeśli w promieniu 50 cm nie zostanie wykryty żaden obiekt, odległość wykrywania będzie wyświetlana jako 0; jeśli „Więcej niż Wybrano 100 cm”, teoretycznie najdalsza odległość wykrywania może osiągnąć 150 cm. , Pod wpływem otoczenia.

Uwagi: Druga grupa ustawień detekcji lasera jest podobna do pierwszej grupy i może być konfigurowana zgodnie z pierwszą grupą parametrów; pierwsza grupa ma wyższy priorytet niż druga oznacza to, że obie grupy są aktywowane w tym samym czasie i należy ustawić pierwszą grupę panować; Funkcja uśpienia i funkcja wykrywania lasera są aktywowane jednocześnie detekcja laserowa ma wyższy priorytet niż funkcja uśpienia.

3.2.3 Parametr „Termostat”

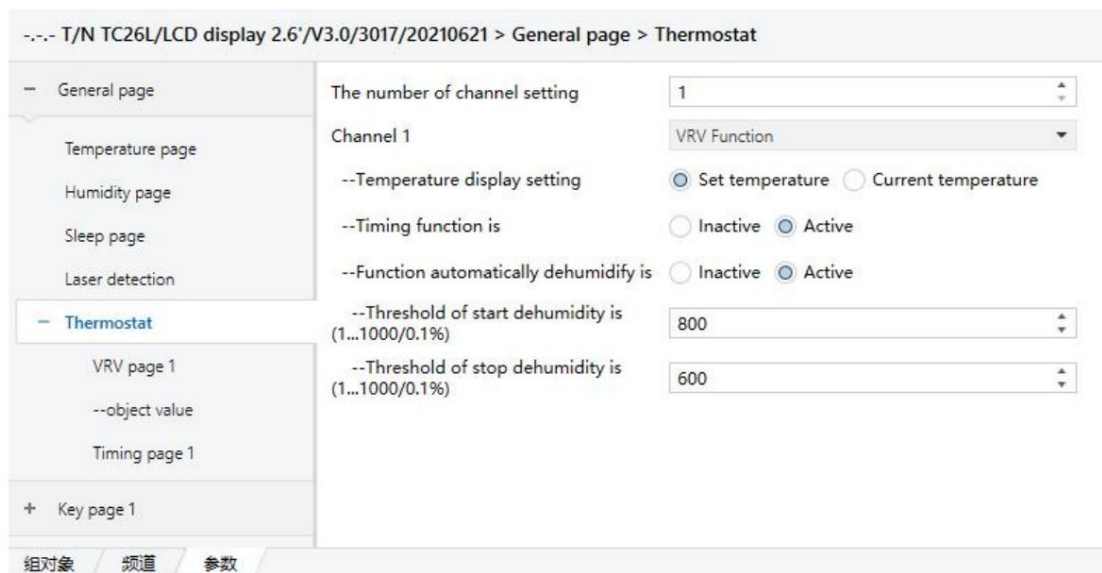

--- T/N TC26L/LCD display 2.6/V3.0/3017/20210621 > General page > Thermostat

General page

Temperature page

Humidity page

Sleep page

Laser detection

Thermostat

VRV page 1

--object value

Timing page 1

Key page 1

The number of channel setting: 1

Channel 1: VRV Function

--Temperature display setting: Set temperature Current temperature

--Timing function is: Inactive Active

--Function automatically dehumidify is: Inactive Active

--Threshold of start dehumidity is (1...1000/0.1%): 800

--Threshold of stop dehumidity is (1...1000/0.1%): 600

组对象 频道 参数

Parametr „ Liczba ustawień kanałów”

Parametr ten służy do ustawienia ilości kanałów klimatyzacji.

Zakres: 1...10

Parametr „Zestaw funkcji termostatu”

Ustaw tryb sterowania klimatyzacją.

Opcje: nieaktywne

Funkcja VRV

Funkcja klimakonwektora

Wybierz „Funkcja VRV”, aby wskazać, że tryb sterowania klimatyzacją to tryb VRV, a szczegółowe ustawienia parametrów można zobaczyć na „3.2.3.1 Strona trybu sterowania klimatyzacją VRV”; Wybierz „Funkcja klimakonwektora”, aby wskazać, że tryb sterowania klimatyzacją to klimakonwektor. Aby zapoznać się z konkretnymi ustawieniami parametrów, patrz „3.2.3.2 Strona Tryb sterowania klimatyzacją Fancoil”.

Parametr „Ustawienie wyświetlania temperatury”

Ustaw typ temperatury wyświetlanej na regulatorze termostatu. Do wyboru są dwa typy: temperatura zadana/temperatura aktualna.

Opcje: Temperatura zadana

Aktualna temperatura

Parametr „ Funkcja odliczania czasu”

Ten parametr określa, czy włączyć funkcję pomiaru czasu.

Opcje: nieaktywne

Aktywne

Wybierz „Aktywny”, aby włączyć funkcję pomiaru czasu. Informacje na temat ustawiania parametrów funkcji pomiaru czasu można znaleźć w sekcji „3.2.3.3 Strona ustawiania parametrów interfejsu synchronizacji”.

Parametr „Funkcja automatycznego osuszania”

Czy włączyć funkcję automatycznego osuszania.

Opcje: Nieaktywne

Aktywne

Wybierz „Aktywny”, aby włączyć funkcję automatycznego osuszania i ustawić 2 parametry

pojawić się:

Parametr „-próg początkowej wilgotności wynosi (1...1000/0,1%)”

Parametr „-próg zatrzymania osuszania wynosi (1...1000/0,1%)”

Te dwa parametry określają wartość wilgotności, przy której rozpoczyna się automatyczne osuszanie, oraz wilgotność, przy której kończy się automatyczne osuszanie. Można go modyfikować obiektami „próg początkowy osuszania” i „próg końcowy osuszania”.

Zakres: 1...1000, jednostka: 0,1%

Uwagi: Proces automatycznego osuszania: wpisz 00, aby włączyć funkcję automatycznego osuszania poprzez obiekt komunikacyjny „Stan automatycznego osuszania” (wpisz 00, aby włączyć automatyczne osuszanie, wpisz 01, aby wyjść z automatycznego osuszania), gdy wilgotność przekroczy parametr „Próg rozpoczęcia osuszania wynosi (1...1000;jednostka to 0,1%)” po ustawieniu wartości, aby wejść w funkcję automatycznego osuszania (jeśli tryb jest w trybie bez osuszania, przejdzie w tryb osuszania; jeśli tryb jest w trybie osuszania, zachowa stan pierwotny), gdy wilgotność będzie niższa niż Po ustawieniu parametru „Próg zatrzymania osuszania wynosi (1...1000; jednostka 0,1%)” ustaw wartość, funkcja automatycznego osuszania

nastąpi wyjście (po wyjściu z funkcji automatycznego osuszania stanem wyświetlacza klimatyzatora będzie stan zapisany przez obiekt sprzężenia zwrotnego).

3.2.3.1 Tryb sterowania klimatyzacją „Strona VRV ”

Uwagi: Pozostałe kanały klimatyzatora VRV są takie same jak kanał 1, prosimy zapoznać się z wprowadzeniem do kanału 1.

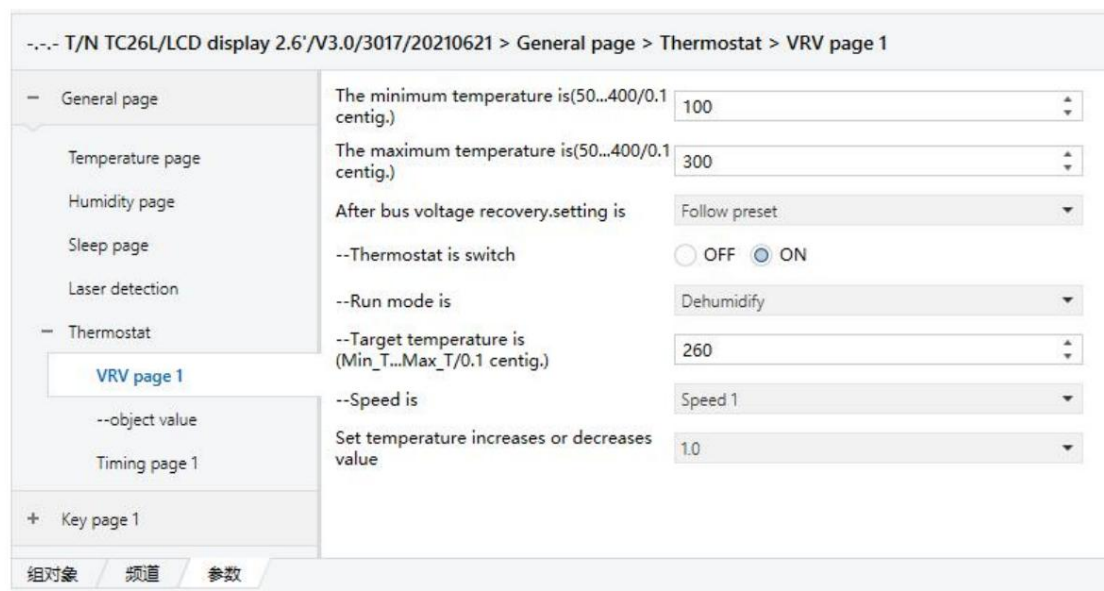

The screenshot shows the control interface for a TANTRON VRV system. The breadcrumb path is: T/N TC26L/LCD display 2.6' / V3.0/3017/20210621 > General page > Thermostat > VRV page 1. The interface is divided into a left sidebar with menu items: General page, Temperature page, Humidity page, Sleep page, Laser detection, Thermostat (expanded), VRV page 1 (selected), --object value, Timing page 1, and Key page 1. The main area displays the following settings:

- The minimum temperature is(50...400/0.1 centig.): 100
- The maximum temperature is(50...400/0.1 centig.): 300
- After bus voltage recovery.setting is: Follow preset
- Thermostat is switch: OFF ON
- Run mode is: Dehumidify
- Target temperature is (Min_T...Max_T/0.1 centig.): 260
- Speed is: Speed 1
- Set temperature increases or decreases value: 1.0

At the bottom, there are three tabs: 组对象 (Group Object), 频道 (Channel), and 参数 (Parameter).

Parametr „ Minimalna temperatura wynosi”

Parametr „ Maksymalna temperatura wynosi”

Parametr ten służy do ustawienia minimalnej i maksymalnej wartości klimatyzacji temperatury.

Zakres: 50...400, jednostka: 0,1°C

Parametr „Po powrocie napięcia magistrali , ustawienie wynosi”

Parametr ten określa stan klimatyzatora po przywróceniu zasilania magistrali urządzeń.

Opcjonalnie: postępuj zgodnie z ustawieniem

odczytane z klimatyzatora

przywrócony przed wyłączeniem zasilania

W przypadku wybrania opcji „zgodnie z ustawieniami” klimatyzator będzie pracował według zadanego stanu po przywróceniu zasilania magistrali urządzeń, jak pokazano na powyższym rysunku:

Parametr „-Przełącznik klimatyzatora”

Ten parametr określa stan włączenia/wyłączenia klimatyzatora po przywróceniu zasilania magistrali.

Opcje: wyłączone

NA

Wybierz „off”, stan przełącznika klimatyzatora jest wyłączony;

Wybierz „on”, stan włączenia klimatyzatora jest włączony i pojawiają się 3 parametry ustawień:

Parametr „--Tryb pracy to”

Wstępnie ustawiony tryb pracy klimatyzatora.

Opcjonalnie: osuszanie

chłodzenie

wentylacja

Ogrzewanie

Są to tryb osuszania, tryb chłodzenia, tryb wentylacji i tryb ogrzewania.

Parametr „Temperatura docelowa wynosi (Min_T...Max_T: jednostka wynosi 0,1 centa)”

Parametr ten ustawia zadaną temperaturę klimatyzatora.

Zakres: w zakresie ustawionym przez parametr „Minimalna temperatura wynosi” i parametr „Maksymalna temperatura”, jednostka: 0,1 °C

Parametr „Prędkość powietrza wynosi”

Parametr ten ustawia zadaną prędkość wiatru klimatyzatora.

Opcje: Sen 1

Sen 2

Spać 3

Automatyczny tryb uśpienia

Wybranie opcji „Sleep 1/2/3/auto” oznacza, że prędkość wiatru przy włączaniu klimatyzatora wynosi 1/2/3/automat.

Wybierz „odczyt z klimatyzatora”, a stan klimatyzatora zostanie odczytany z powietrza

kondycjoner po przywróceniu zasilania magistrali urządzenia. Jak pokazano niżej:

--- T/N TC26L/LCD display 2.6"/V3.0/3017/20210621 > General page > Thermostat > VRV page 1

General page	The minimum temperature is(50...400/0.1 centig.)	100
Temperature page	The maximum temperature is(50...400/0.1 centig.)	300
Humidity page	After bus voltage recovery.setting is	Readed from air conditioner
Sleep page	--The interval of reading from AHU (1...255/1s)	60
Laser detection	--The max count of reading AHU is	5
Thermostat	--Afer reading fail.value get from	Presetting
VRV page 1	--Thermostat is switch	<input type="radio"/> OFF <input checked="" type="radio"/> ON
--object value	--Run mode is	Dehumidify
Timing page 1	--Target temperature is (Min_T...Max_T/0.1 centig.)	260
Key page 1	--Speed is	Speed 1
	Set temperature increases or decreases value	1.0

组对象 频道 参数

Parametr „--Odstęp odczytu z centrali (1...255;jednostka to 1s)”

Parametr ten określa przedział czasowy odczytu stanu z klimatyzatora po urządzeniu

autobus przywraca zasilanie.

Zakres: 1...255, jednostka: sekunda

Parametr „Maksymalna liczba odczytów centrali wynosi”

Ten parametr określa maksymalną liczbę odczytów stanu z klimatyzatora po przywróceniu zasilania magistrali urządzeń.

Parametr „Po niepowodzeniu odczytu, pobierz wartość z”

Parametr ten określa stan klimatyzatora po niepowodzeniu odczytu.

Opcje: brak

przywracania

ustawień wstępnych przed wyłączeniem zasilania

Wybierz opcję „brak”, aby wskazać, że klimatyzator nie zostanie ustawiony w przypadku niepowodzenia odczytu;

Wybranie opcji „przywróć przed wyłączeniem zasilania” oznacza, że stan klimatyzatora po niepowodzeniu odczytu będzie stanem sprzed wyłączenia;

Wybranie „nastawy wstępnej” oznacza, że po niepowodzeniu odczytu klimatyzator włączy 4 parametry zgodnie z ustawionym stanem:

Parametr „Przełącznik klimatyzatora”

Parametr „Tryb pracy to”

Parametr „Temperatura docelowa wynosi (Min_T...Max_T: jednostka wynosi 0,1 centa)”

Parametr „Prędkość powietrza wynosi”

Jeżeli odczyt tych 4 ustawień parametrów nie powiedzie się, stan włączenia/wyłączenia, tryb pracy, ustawiona temperatura i prędkość wiatru klimatyzatora.

Wybierz opcję „przywrócony przed wyłączeniem”, aby zapisać stan klimatyzatora przed wyłączeniem po przywróceniu zasilania magistrali urządzenia, a stan zostanie odczytany w obiekcie sprzężenia zwrotnego.

Parametr „zadana temperatura zwiększa lub zmniejsza wartość”

Parametr ten służy do ustawiania wzrostu lub spadku zadanej temperatury poprzez dotyk ekran.

Opcje: 0,1

0,5

1,0

3.2.3.1.1 Parametr „wartość obiektu”

--- T/N TC26L/LCD display 2.6'/V3.0/3017/20210621 > General page > Thermostat > --object value

General page	Dehumidify mode active	<input type="radio"/> Inactive <input checked="" type="radio"/> Active
	--'Mode' object value(0...255)	0
Temperature page	--'Mode feedback' object value(0...255)	0
	Cooling mode active	<input type="radio"/> Inactive <input checked="" type="radio"/> Active
Humidity page	--'Mode' object value(0...255)	1
	--'Mode feedback' object value(0...255)	1
Sleep page	Ventilation mode active	<input type="radio"/> Inactive <input checked="" type="radio"/> Active
	--'Mode' object value(0...255)	2
Laser detection	--'Mode feedback' object value(0...255)	2
	Heating mode active	<input type="radio"/> Inactive <input checked="" type="radio"/> Active
Thermostat	--'Mode' object value(0...255)	3
	--'Mode feedback' object value(0...255)	3
VRV page 1	Speed 1 active	<input type="radio"/> Inactive <input checked="" type="radio"/> Active
	--'Speed' object value(0...255)	0
--object value	--'Speed feedback' object value(0...255)	0
	Speed 2 active	<input type="radio"/> Inactive <input checked="" type="radio"/> Active
Timing page 1	--'Speed' object value(0...255)	1
	--'Speed feedback' object value(0...255)	1
Key page 1	Speed 3 active	<input type="radio"/> Inactive <input checked="" type="radio"/> Active
	--'Speed' object value(0...255)	2
	--'Speed feedback' object value(0...255)	2
	Automatic speed active	<input type="radio"/> Inactive <input checked="" type="radio"/> Active
	--'Speed' object value(0...255)	3
	--'Speed feedback' object value(0...255)	3
	Object value'Switch ON/OFF'	<input checked="" type="radio"/> 0 = OFF:1 = ON <input type="radio"/> 0 = ON:1 = OFF
	Object value'Switch status feedback'	<input checked="" type="radio"/> 0 = OFF:1 = ON <input type="radio"/> 0 = ON:1 = OFF

组对象 频道 参数

Parametr „aktywny tryb osuszania/chłodzenia/wentylacji/ogrzewania”

Te parametry służą do wyłączania lub włączania osuszania/chłodzenia/wentylacji/ogrzewania tryb.

Opcje: nieaktywne

Aktywny

Wybierz „nieaktywny”, aby dezaktywować, wybierz „Aktywny”, aby aktywować.

Parametr „— Wartość obiektu „Tryb” (0..255)”

Wartość kontrolna z klimatyzacja operacja tryb

„osuszanie/chłodzenie/wentylacja/ogrzewanie” można modyfikować, klikając ekran wyświetlacza i obiekt komunikacyjny „Tryb” wysyła ustawioną wartość w odpowiednim trybie.

Zakres: 0...255

Parametr „— Wartość obiektu sprzężenia zwrotnego „Tryb” (0...255)”

Wartość zwrotna trybu klimatyzacji „osuszanie/chłodzenie/wentylacja/ogrzewanie”, obiekt komunikacyjny „Tryb sprzężenia zwrotnego” otrzymuje odpowiednią wartość komunikatu i wchodzi odpowiedni tryb.

Zakres: 0...255

Parametr „prędkość 1/2/3/automatycznie aktywny”

Parametry te służą do wyłączania lub włączania prędkości wiatru.

Wybierz „nieaktywny”, aby dezaktywować, wybierz „Aktywny”, aby aktywować.

Parametr „— Wartość obiektu „Prędkość” (0..255)”

Wartość kontrolną prędkości wiatru w klimatyzacji „1/2/3/auto”, klikając na wyświetlaczu, aby zmienić tryb klimatyzacji, obiekt komunikacyjny „Prędkość” wyśle ustawienie wartości odpowiedniej prędkości wiatru.

Zakres: 0...255

„— Wartość obiektu sprzężenia zwrotnego „Prędkość” (0...255)”

Wartość zwrotna prędkości wiatru w klimatyzacji „1/2/3/auto”, obiekt komunikacyjny „Stwierdzenie prędkości” odbiera odpowiednią wartość komunikatu i wprowadza odpowiednią wartość wiatru prędkość.

Zakres: 0...255

Parametr „Wartość obiektu „Włącz/wyłącz””

Wartość sterująca przełącznika klimatyzatora.

Opcje: 0 = WYŁ.; 1 = WŁ.

0 = WŁ.; 1 = WYŁ.

Wybrać „0=WYŁ.; 1=WŁ.”, obiekt komunikacyjny „Włączanie/WYŁĄCZANIE” wygeneruje 1, gdy powietrze

Włącza się klimatyzator poprzez kliknięcie na wyświetlaczu i obiekcie komunikacyjnym „Przełącz

ON/OFF” wyemituje 0, gdy klimatyzator zostanie wyłączony;

Wybierz „0=ON; 1=OFF”, czyli odwrotnie niż poprzednio.

Parametr „Wartość obiektu „Sygnał zwrotny stanu przełączania””

Wartość sprzężenia zwrotnego przełącznika klimatyzatora.

Opcje: 0 = WYŁ.; 1 = WŁ.

0 = WŁ.; 1 = WYŁ.

Wybrać „0=WYŁ.; 1=WŁ.”, gdy obiekt komunikacyjny otrzyma komunikat „Stan przełączania

feedback” wynosi 0, stan klimatyzatora jest wyłączony, a gdy otrzymany komunikat wynosi 1, powietrze

stan kondycjonera jest włączony;

Wybierz „0=ON; 1=OFF”, sytuacja jest odwrotna.

3.2.3.2 Tryb sterowania klimatyzacją „Strona Fancoil”

Uwagi: Pozostałe kanały klimakonwektora są takie same jak kanał 1, patrz

wprowadzenie kanału 1.

-.-. T/N TC26L/LCD display 2.6'V3.0/3017/20210621 > General page > Thermostat > Fancoil page 1

General page	Control mode	Fan coil
Temperature page	Heating: Minimum temperature is (Min_T:50...400/0.1 centig.)	100
Humidity page	Heating: Maximum temperature is (Min_T:50...400/0.1 centig.)	300
Sleep page	Heating: Minimum control value:	0%
Laser detection	Heating: Maximum control value:	100%
Thermostat	Cooling: Minimum temperature is (Min_T:50...400/0.1 centig.)	100
Fancoil page 1	Cooling: Maximum temperature is (Min_T:50...400/0.1 centig.)	300
--object value	Cooling: Minimum control value:	0%
Timing page 1	Cooling: Maximum control value:	100%
Key page 1	Control value send when change:	5%
Key page block 1	Cycle send control value(0...255/min)	10
	Number of output channels	<input checked="" type="radio"/> 2 channel(4 pipe) for heat/cool <input type="radio"/> 1 channel(2 pipe) for heat/cool
	After bus voltage recovery.setting is	<input checked="" type="radio"/> Follow preset <input type="radio"/> Restored before power down
	--Switch is	<input type="radio"/> OFF <input checked="" type="radio"/> ON
	--Run mode is	Dehumidify
	--Speed is	OFF
	--Set temperature is(Min_T...Max_T/0.1 centig.)	260
	Current temperature of the source	<input checked="" type="radio"/> Local <input type="radio"/> External
	Set temperature increases or decreases value	1.0

组对象 频道 参数

Parametr „Tryb sterowania”

Ten parametr określa tryb sterowania klimakonwektora, w tym sterowanie 2-punktowe, sterowanie PWM i sterowanie klimakonwektorem.

Opcje: 2-stopniowy

PWM

Cewka wentylatora

Wybierz „2 stopnie”, regulacja 2-punktowa ma dwa stany wyjściowe, które można przełączać w zależności od aktualnej temperatury. Jak pokazano na poniższym rysunku, jeśli w trybie grzania aktualna temperatura jest wyższa od temperatury zadanej (temperatura aktualna 22°C, temperatura zadana 21°C), należy wysłać wartość kontrolną OFF do magistrali. Jeżeli aktualna temperatura jest niższa od temperatury zadanej (temperatura aktualna wynosi 20°C, temperatura zadana to 21°C), wysyłana jest wartość kontrolna ZAE. Jeśli chodzi o komunikat 0 lub 1 wysyłany w przypadku załączenia wielkości sterującej, sterowany jest on parametrem „Zestaw obiektów 'Wartość sterująca”.

Regulacja 2-punktowa ma histerezę, która zmienia się wokół ustawionej temperatury, aby zapobiec szybkiemu

oscylacja stanu wyjściowego.

Histerezę można ustawić za pomocą parametru „Histereza”. Na przykład w trybie ogrzewania zestaw

temperatura wynosi 21°C, a histereza 1K. Gdy temperatura jest niższa niż 20°C, następuje

sterownik otwiera się, a po przekroczeniu temperatury 22°C sterownik zamyka. Histereza

Parametr zależy od szybkości, z jaką ogrzewanie podnosi temperaturę w pomieszczeniu oraz od szybkości

przy którym chłodzenie obniża temperaturę pomieszczenia, a także wrażliwość na działanie czynników zewnętrznych

temperatura osób w pomieszczeniu.

Nie można ustawić zbyt małej histerezy, gdyż w przeciwnym razie aktor przełączający będzie się często otwierał i zamykał.

Histereza nie powinna być zbyt duża, w przeciwnym razie temperatura w pomieszczeniu będzie się zbyt często zmieniać.

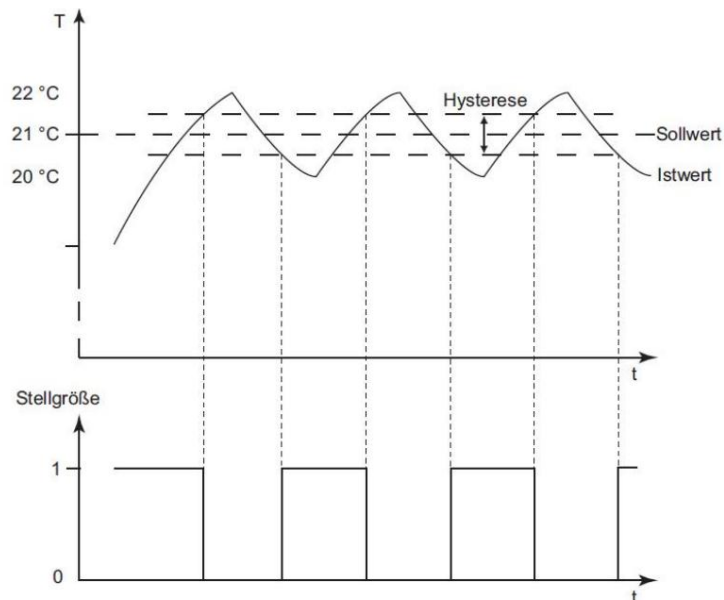

Wybierz „PWM”, sterowanie PWM jest podobne do sterowania klimakonwektorem. Sterowanie PWM konwertuje 1 bajt wartości kontrolna (0...255) sterowania klimakonwektorem na współczynnik wł./wył. (0 i 1). Na przykład, jeśli czas cyklu wynosi 10 minut, jeśli wartość wyjścia sterującego wynosi 70%, czas włączenia wynosi 7 minut, a czas wyłączenia wynosi 3 minuty.

Uwaga: 1) Metoda obliczania wielkości sterującej (K: ustawiana parametrem „Zakres proporcjonalności”)

Tryb ogrzewania: wartość kontrolna = (temperatura zadana-aktualna temperatura)/K*100%

Tryb chłodzenia/osuszania: wartość kontrolna = (bieżąca temperatura-zadana temperatura)/K*100%

Tryb wentylacji: zarówno wartości kontroli zimna, jak i ciepła wynoszą 0, nie ma potrzeby obliczania

Obliczona wartość kontrolna jest mniejsza niż wartość ustawienia parametru „Minimalna wartość kontrolna” wynosi 0%

Wartość ustawienia wyższa niż parametr „Maksymalna wartość nastawy” zostaje na stałe ustawiona na tę wartość ustawienia

2) Metoda obliczania czasu otwarcia/zamknięcia zaworu (T: ustawiany parametrem „Czas ponownej regulacji (10..255/min)”)

Czas włączenia = wartość kontrolna*T

Czas zamknięcia = czas otwarcia T

3) Zmienia się temperatura zadana i ponownie przeprowadzane jest obliczenie wielkości sterującej

Aktualna temperatura zostaje zmieniona, a po upływie tego okresu obliczanie wartości kontrolnej rozpoczyna się od nowa

Wybierz „Klimakonwektor”, Sterowanie klimakonwektorem ma stale zmieniającą się wartość kontrolną, wartość wynosi

między 0-100%. Za pomocą KNX przekonwertować sygnał wielkości sterującej na wartość 1 bajt, czyli 0% wartości

sterującej odpowiada wartości 0, a 100% wartości sterującej

odpowiada wartości 255.

Uwaga: Metoda obliczania wielkości kontrolnej

Tryb ogrzewania: wartość kontrolna = (ustawiona temperatura-aktualna temperatura)/1,6*100%

Tryb chłodzenia/osuszania: wartość kontrolna = (bieżąca temperatura-zadana temperatura)/1,6*100%

Tryb wentylacji: zarówno wartości kontroli zimna, jak i ciepła wynoszą 0, nie ma potrzeby obliczania

Obliczona wartość kontrolna jest mniejsza niż wartość ustawienia parametru „Minimalna wartość kontrolna” wynosi 0%

Wartość ustawienia wyższa niż parametr „Maksymalna wartość nastawy” zostaje na stałe ustawiona na tę wartość ustawienia

Parametr „Ogrzewanie/chłodzenie: Minimalna temperatura wynosi (Min_T: 50...400; jednostka to 0,1 centa)”

Parametr ten określa minimalną wartość temperatury zadanej w trybie grzania/chłodzenia

tryb.

Zakres: 50...400, jednostka: 0,1°C

Parametr „Ogrzewanie/chłodzenie: Maksymalna temperatura wynosi (Min_T: 50...400; jednostka to 0,1 centa)”

Parametr ten określa maksymalną wartość temperatury zadanej w trybie grzania/chłodzenia

tryb.

Zakres: 50...400, jednostka: 0,1°C

Parametr „Ogrzewanie/chłodzenie: Minimalna wartość nastawcza”

Ten parametr obowiązuje, gdy parametr „Tryb sterowania” wybiera „PWM/klimakonwektor” i jest używany

aby ustawić minimalną wartość kontrolną w trybie ogrzewania/chłodzenia.

Opcjonalnie: 0%

5%

10%

15%

20%

25%

30%

Na przykład wybranie „5%” oznacza, że minimalna wartość kontrolna wynosi 5%. Jeśli rzeczywista kontrola

wartość jest niższa niż 5%, 0% zostanie wysłane bezpośrednio.

Parametr „Ogrzewanie/Chłodzenie: Maksymalna wartość nastawy”

Ten parametr obowiązuje, gdy parametr „Tryb sterowania” wybiera „PWM/klimakonwektor” i jest używany

aby ustawić maksymalną wartość regulowaną w trybie ogrzewania/chłodzenia.

Opcjonalnie: 70%

75%

80%

85%

90%

95%

100%

Na przykład, jeśli wybrano „70%”, maksymalna wartość regulacji w trybie ogrzewania/chłodzenia wynosi 70%. Jeśli rzeczywista wartość kontrolna jest większa niż 70%, można wydać tylko 70%.

Parametr „Wysyłanie wartości sterującej w przypadku zmiany”

Ten parametr obowiązuje, gdy w parametrze „Tryb sterowania” wybrano „Klimakonwektor”. Kiedy kontrola zakres zmiany wartości jest większy od ustawionego zakresu, aktualna wartość sterowana zostanie wysłana na magistralę.

Opcjonalnie: 0%

1%

...

14%

15%

Na przykład wybierz „5%”, a gdy zakres zmiany wartości sterującej będzie większy niż 5%, aktualna wartość kontrolna może zostać wysłana do magistrali.

Parametr „Wartość kontrolna wysłania cyklu (0...255/min)”

Parametr ten obowiązuje, gdy w parametrze „Tryb sterowania” wybrano „Klimakonwektor”. Ten

parametr ustala cykl przesyłania wielkości sterującej na magistralę.

Zakres: 0...255, jednostka: minuta (0 nie działa)

Parametr „Liczba kanałów wyjściowych”

Ten parametr określa liczbę rur wyjściowych klimakonwektora.

Opcje: 2 kanały (4 rury) do ogrzewania/chłodzenia

1 kanał (2 rury) do ogrzewania/chłodzenia

Wybierz „2 kanały (4 rury) dla ogrzewania/chłodzenia” i ustaw liczbę rur wyjściowych klimakonwektora na

4 rury, czyli klimakonwektor może jednocześnie chłodzić i grzać oraz aktywować

dwa obiekty komunikacyjne „Wartość opałowa” i „Wartość chłodnicza”;

Wybierz „1 kanał (2 rury) dla ogrzewania/chłodzenia”, ustaw liczbę kanałów wyjściowych klimakonwektora na 2

rur, wówczas może istnieć tylko jedno z urządzeń chłodzących i grzewczych w klimakonwektorze, a także dwa

obiekty komunikacyjne „Wartość nastawcza” są aktywowane , „Przełącz chłodzenie/ogrzewanie”, gdy tryb jest włączony

chłodzenia, obiekt komunikacyjny „Przełącz chłodzenie/ogrzewanie” wysyła wartość 0 lub 1, która jest ustawiana przez

parametr „Przełącz wartość obiektu chłodzenia/ogrzewania”.

Parametr „Po powrocie napięcia magistrali , ustawienie wynosi”

Parametr ten służy do ustawienia stanu klimakonwektora po zasileniu magistrali urządzenia

zostaje przywrócony.

Opcjonalnie: postępuj zgodnie z ustawieniem

przywrócony przed wyłączeniem zasilania

Wybierz „follow preset”, stan klimakonwektora jest wstępnie ustawiany na podstawie następujących 4 parametrów

zostaje przywrócone zasilanie magistrali urządzeń, jak pokazano na powyższym rysunku:

Parametr „-Przełącznik jest”

Ten parametr ustawia stan przełącznika klimakonwektora.

Opcje: wyłączone

NA

Wybierz „off”, stan przełącznika klimakonwektora jest wyłączony;

Wybierz „on”, stan przełącznika klimakonwektora jest włączony.

Parametr „-Tryb pracy to”

Parametr ten służy do ustawienia trybu pracy klimakonwektora.

Opcjonalnie: osuszanie

chłodzenie

wentylacja

Ogrzewanie

Wybierz „osuszanie”, tryb pracy klimakonwektora to osuszanie;

Wybierz „chłodzenie”, tryb pracy klimakonwektora to chłodzenie;

Wybierz „wentylacja”, tryb pracy klimakonwektora to wentylacja;

Wybierz „Ogrzewanie”, tryb pracy klimakonwektora to ogrzewanie.

Parametr „- Prędkość powietrza wynosi”

Parametr ten służy do ustawienia prędkości wiatru tarczy wentylatora.

Opcje: wyłączone

prędkość 1

prędkość 2

prędkość 3

prędkość auto

Wybierz „off”, aby wskazać, że prędkość nawiewu klimakonwektora jest wyłączona;

Wybierz „prędkość 1”, aby wskazać, że prędkość wiatru klimakonwektora jest wiatrem 1. klasy;

Wybierz „prędkość 2”, aby wskazać, że prędkość wiatru klimakonwektora jest wiatrem 2. klasy;

Wybierz „prędkość 3”, co oznacza, że prędkość wiatru klimakonwektora jest wiatrem 3. klasy;

Wybierz opcję „speed auto”, aby ustawić prędkość wiatru tarczy wentylatora na automatyczną prędkość wiatru. Ta opcja pojawia się tylko wtedy, gdy parametr „Tryb sterowania” jest wybrany jako „Klimakonwektor”.

Parametr „-Ustawiona temperatura wynosi (Min_T...Max_T: jednostka wynosi 0,1 centa)”

Parametr ten służy do ustawienia zadanej temperatury klimakonwektora.

Zakres: w Parametr „Ogrzewanie/Chłodzenie: Minimalna temperatura wynosi (Min_T: 50...400; jednostka to 0,1 centa)” i parametr „Ogrzewanie/chłodzenie: Maksymalna temperatura wynosi (Min_T: 50...400; jednostka wynosi 0,1 centa)” w zakresie ustawień, jednostka: 0,1 °C

Wybierz „przywrócony przed wyłączeniem zasilania”, stan klimakonwektora zostanie zapisany jako stan przed wyłączeniem zasilania po przywróceniu zasilania magistrali urządzenia.

Parametr „Aktualna temperatura źródła”

Parametr ten służy do ustawienia aktualnego źródła temperatury.

Opcje: Lokalne

Zewnętrzny

Wybranie „lokalnego” oznacza, że temperatura będzie wykrywana przez lokalne urządzenie;

Wybranie opcji „Zewnętrzna” oznacza, że temperatura przejmuje temperaturę zewnętrzną, a parametr „Temperatura zewnętrzna” jest aktywny.

Parametr „zadana temperatura zwiększa lub zmniejsza wartość”

Parametr ten służy do ustawiania wzrostu lub spadku temperatury znamionowej poprzez dotyk ekran.

Opcje: 0,1

0,5

1,0

3.2.3.2.1 Parametr „wartość obiektu”

--- T/N TC26L/LCD display 2.6'/V3.0/3017/20210621 > General page > Thermostat > Fancoil page 1 > --object value

General page	Dehumidify mode active	<input type="radio"/> Inactive <input checked="" type="radio"/> Active
Temperature page	Cooling mode active	<input type="radio"/> Inactive <input checked="" type="radio"/> Active
Humidity page	Ventilation mode active	<input type="radio"/> Inactive <input checked="" type="radio"/> Active
Sleep page	Heating mode active	<input type="radio"/> Inactive <input checked="" type="radio"/> Active
Laser detection	Speed object set:	<input checked="" type="radio"/> 1 bit <input type="radio"/> 1 byte
Thermostat	Speed off active	<input type="radio"/> Inactive <input checked="" type="radio"/> Active
Fancoil page 1	Speed 1 active	<input type="radio"/> Inactive <input checked="" type="radio"/> Active
--object value	Speed 2 active	<input type="radio"/> Inactive <input checked="" type="radio"/> Active
Timing page 1	Speed 3 active	<input type="radio"/> Inactive <input checked="" type="radio"/> Active
Key page 1	Automatic speed active	<input type="radio"/> Inactive <input checked="" type="radio"/> Active
Key page block 1	Threshold ON-> fan speed 1(1...100%)	10
	Threshold ON-> fan speed 2(1...100%)	40
	Threshold ON-> fan speed 3(1...100%)	70
	Auto speed send object	<input checked="" type="radio"/> Manual/auto object <input type="radio"/> Speed object
	Auto/manual speed set	<input checked="" type="radio"/> 0=manual.1=auto <input type="radio"/> 0=auto.1=manual
	Remote control object	<input type="radio"/> Inactive <input checked="" type="radio"/> Active
	--Object value'Remote control switch'	<input checked="" type="radio"/> 0 = OFF:1 = ON <input type="radio"/> 0 = ON:1 = OFF
	--Object value'Remote control mode': --Dehumidify (0...255)	0
	--Cooling (0...255)	1
	--Ventilation (0...255)	2
	--Heating (0...255)	3
	--Object value'Remote control speed': --Speed off(0...255)	0
	--Speed 1 set:(0...255)	1
	--Speed 2 set:(0...255)	2

--Speed 3 set:(0...255)	3
--Speed auto set:(0...255)	4
Current state feedback object	<input type="radio"/> Inactive <input checked="" type="radio"/> Active
--Object value'Switch feedback/Panel'	<input checked="" type="radio"/> 0 = OFF:1 = ON <input type="radio"/> 0 = ON:1 = OFF
--Object value'Mode feedback/Panel': --Dehumidify mode	0
--Cooling mode	1
--Ventilation mode	2
--Heating mode	3
--Object value'Speed feedback/Panel': --Speed off	0
--Speed 1	1
--Speed 2	2
--Speed 3	3
--Speed auto	4

组对象 频道 参数

Parametr „Aktywny tryb osuszania/chłodzenia/wentylacji/ogrzewania”

Te parametry służą do wyłączenia lub włączenia osuszania/chłodzenia/wentylacji/ogrzewania tryb.

Opcje: nieaktywne

Aktywny

Wybierz „nieaktywny”, aby dezaktywować, wybierz „Aktywny”, aby aktywować.

Parametr „speed off/1/2/3/ Automatyczna prędkość aktywna”

Parametry te służą do wyłączenia lub włączenia prędkości wiatru. Parametr „Prędkość automatyczna aktywny” obowiązuje tylko wtedy, gdy w parametrze „Tryb sterowania” wybrano „Klimakonwektor”.

Wybierz „nieaktywny”, aby dezaktywować, wybierz „Aktywny”, aby aktywować.

Parametr „Zestaw obiektów prędkości”

Ten parametr określa typ obiektu wartości sterującej prędkością wiatru/wartości sprzężenia zwrotnego.

Opcjonalnie: 1-bitowy

1 bajt

Wybierz „1bit”, typ obiektu wartości kontroli prędkości wiatru/wartości sprzężenia zwrotnego to 1bit, a

obiektami komunikacyjnymi są „Prędkość 1”, „Prędkość 2” i „Prędkość 3” odpowiednio 3”.

Wybierz „1bajt”, typ obiektu wartości kontroli prędkości wiatru/wartości sprzężenia zwrotnego to 1bajt, a

obiektami komunikacyjnymi jest „Prędkość 1byte” i aktywowane są 4 parametry, jak pokazano w

Niżej wymienione:

--- T/N TC26L/LCD display 2.6' / V3.0/3017/20210621 > General page > Thermostat > Fancoil page 1 > --object value

General page	Dehumidify mode active	<input type="radio"/> Inactive <input checked="" type="radio"/> Active
Temperature page	Cooling mode active	<input type="radio"/> Inactive <input checked="" type="radio"/> Active
Humidity page	Ventilation mode active	<input type="radio"/> Inactive <input checked="" type="radio"/> Active
Sleep page	Heating mode active	<input type="radio"/> Inactive <input checked="" type="radio"/> Active
Laser detection	Speed object set:	<input type="radio"/> 1 bit <input checked="" type="radio"/> 1 byte
Thermostat	Speed off active	<input type="radio"/> Inactive <input checked="" type="radio"/> Active
Fancoil page 1	--'Speed' value set(0...255)	0
--object value	--'Speed feedback' value set(0...255)	0
Timing page 1	Speed 1 active	<input type="radio"/> Inactive <input checked="" type="radio"/> Active
Key page 1	--'Speed' value set(0...255)	1
Key page block 1	--'Speed feedback' value set(0...255)	1
	Speed 2 active	<input type="radio"/> Inactive <input checked="" type="radio"/> Active
	--'Speed' value set(0...255)	2
	--'Speed feedback' value set(0...255)	2
	Speed 3 active	<input type="radio"/> Inactive <input checked="" type="radio"/> Active
	--'Speed' value set(0...255)	3
	--'Speed feedback' value set(0...255)	3
	Automatic speed active	<input type="radio"/> Inactive <input checked="" type="radio"/> Active
	Threshold ON-> fan speed 1(1...100%)	10
	Threshold ON-> fan speed 2(1...100%)	40
	Threshold ON-> fan speed 3(1...100%)	70
	Auto speed send object	<input checked="" type="radio"/> Manual/auto object <input type="radio"/> Speed object

组对象 频道 参数

Parametr „Ustawiona wartość prędkości” (0...255)”

Ten parametr ustawia wartość kontrolną wyłączenia prędkości wiatru klimakonwektora/prędkości wiatru 1/prędkości wiatru 2/prędkość wiatru 3.

Zakres: 0...255

Parametr „Ustawiona wartość „sprężenia zwrotnego prędkości” (0...255)”

Ten parametr określa wartość ustawienia prędkości nawiewu klimakonwektora wyłączona/prędkość wiatru 1/prędkość wiatru 2/wiatr prędkość 3.

Zakres: 0...255

Parametr „Próg Wł.->prędkość wentylatora 1(1...100%)”

Parametr „Próg Wł.->prędkość wentylatora 2(1...100%)”

Parametr „Próg Wł.->prędkość wentylatora 3(1...100%)”

Parametry te obowiązują tylko wtedy, gdy w parametrze „Tryb sterowania” wybrano „Klimakonwektor”.

W przypadku automatycznej prędkości wiatru,

Gdy wartość sterowana jest niższa niż wartość ustawiona parametrem „Próg załączenia->prędkość wentylatora

1(1...100%)”, automatyczna prędkość wiatru to prędkość wiatru 0;

Gdy wartość nastawcza mieści się pomiędzy parametrem „Próg załączenia->prędkość wentylatora 1(1...100%)” a wartością

parametr „Próg załączenia->prędkość wentylatora 2(1...100%)”, automatyczna prędkość wiatru wynosi prędkość wiatru 1;

Gdy wartość nastawcza mieści się pomiędzy parametrem „Próg załączenia->prędkość wentylatora 2(1...100%)” a wartością

parametr „Próg załączenia->prędkość wentylatora 3(1...100%)”, automatyczna prędkość wiatru to prędkość wiatru 2;

Gdy wartość sterowana jest wyższa niż wartość ustawiona parametrem „Próg załączenia->wentylator

prędkość 3(1...100%)”, automatyczna prędkość wiatru to prędkość wiatru 3.

Parametr „Obiekt automatycznego ustawiania prędkości”

Ten parametr obowiązuje tylko wtedy, gdy w parametrze „Tryb sterowania” wybrano „Klimakonwektor”.

ustawić rodzaj automatycznej prędkości wiatru.

Opcje: Obiekt ręczny/automatyczny

Obiekt prędkości

Wybierz „Obiekt ręczny/automatyczny”, aktywuj parametr „Ustawianie prędkości automatycznej/ręcznej” i

obiekt komunikacyjny „Prędkość auto”, przełącz na obiekt automatycznej prędkości wiatru „Prędkość

auto” i wyślij wiadomość 0 lub 1, ustawiając parametr „Auto/ręczne ustawienie prędkości”;

Wybierz „Prędkość obiekt”, przełącz na automatyczną prędkość wiatru, użyj automatycznej prędkości wiatru 0 ~ 3 biegów

prędkość wiatru 0 ~ 3 obiekty biegów.

Parametr „Obiekt zdalnego sterowania”

Ten parametr określa, czy aktywować obiekt zdalnego sterowania, wybrać „Aktywny” i aktywować

następujące parametry:

Parametr „Wartość obiektu „Przełącznik zdalnego sterowania”

Ten parametr ustawia wartość zdalnego sterowania przełącznikiem klimakonwektora.

Opcje: 0=WYŁ; 1=WŁ

0=WŁ.; 1=WYŁ

Wybrać „0=WYŁ.; 1=WŁ.”, gdy obiekt komunikacyjny „Przełącznik zdalnego sterowania” odbierze sygnał

komunikat 0, stan przełącznika klimakonwektora jest wyłączony, a po odebraniu komunikatu 1, przełącznik klimakonwektora

stan jest włączony;

Wybierz „0=ON; 1=OFF”, sytuacja jest odwrotna.

Parametr „Wartość obiektu „Tryb zdalnego sterowania”:

Osuszanie/Chłodzenie/Wentylacja/Ogrzewanie (0...255)"

Ten parametr ustawia wartość zdalnego sterowania trybem pracy klimakonwektora. Komunikacja

obiekt „Tryb zdalnego sterowania” otrzymuje wartość zdalnego sterowania ustawioną dla odpowiedniego trybu i przechodzi w odpowiedni tryb.

Zakres: 0..255

Parametr „Wartość obiektu „Prędkość zdalnego sterowania”:

Prędkość wyłączona/prędkość 1/prędkość 2/prędkość 3/prędkość automatyczna (0...255) ustawiona”

Ten parametr ustawia wartość zdalnego sterowania prędkością wiatru klimakonwektora. Komunikacja

obiekt „Prędkość zdalnego sterowania” odbiera wartość zdalnego sterowania odpowiednią prędkością wiatru ustawienie i wprowadza odpowiedni stopień prędkości wiatru.

Zakres: 0..255

Parametr „ Obiekt informacji zwrotnej o stanie bieżącym”

Ten parametr określa, czy aktywować obiekt sprzężenia zwrotnego. Po wybraniu opcji „Aktywny” plik aktywowane są następujące parametry:

Parametr „Wartość obiektu „Przełącz sprzężenie zwrotne/panel”

Ten parametr ustawia wartość sprzężenia zwrotnego przełącznika klimakonwektora.

Opcje: 0=WYŁ; 1=WŁ

0=WŁ.; 1=WYŁ

Wybierz „0=OFF; 1=ON”, włącz klimatyzator poprzez panel, obiekt komunikacyjny

„Przełącz informację zwrotną/panel” wyśle 01, wyłączy klimatyzator i komunikację

obiekt „Prędkość opinia/panel” wyśle 00;

Wybierz „0=ON; 1=OFF”, sytuacja jest odwrotna.

Parametr „ Wartość obiektu „Tryb sprzężenia zwrotnego/panel”:

Tryb osuszania/chłodzenia/wentylacji/ogrzewania (0...255)"

Ten parametr ustawia wartość sprzężenia zwrotnego

tryb pracy klimakonwektora

(osuszanie/chłodzenie/wentylacja/ogrzewanie). Tryb można modyfikować za pomocą panelu, a

Obiekt komunikacyjny „Tryb sprzężenia zwrotnego/Panel” wysyła odpowiednią wartość komunikatu zwrotnego do magistrali.

Zakres: 0..255

Parametr „Wartość obiektu „Sprzężenie zwrotne prędkości/panel”:

Prędkość wyłączona/prędkość 1/prędkość 2/prędkość 3/prędkość auto (0...255)"

Ten parametr ustawia wartość sprzężenia zwrotnego prędkości wiatru klimakonwektora (prędkość wiatru wyłączona/prędkość wiatru

1/prędkość wiatru 2/prędkość wiatru 3/automatyczna prędkość wiatru). Prędkość wiatru jest modyfikowana poprzez panel i

obiekt komunikacyjny „Prędkość feedback/Panel” wysyła odpowiednią wartość informacji zwrotnej do autobusu.

Zakres: 0...255

3.2.3.3 Parametr „Strona czasu”

--- T/N TC26L/LCD display 2.6'/V3.0/3017/20210621 > General page > Thermostat > Timing page 1

General page	Time of timing is(0..1440 unit is 1 minutes)	0
Temperature page	Action while timing over	<input checked="" type="radio"/> OFF <input type="radio"/> ON
Humidity page	Report time	<input type="radio"/> Inactive <input checked="" type="radio"/> Active
Sleep page	--Change value(1..144 unit is 1 minutes)	0
Laser detection		
Thermostat		
Fancoil page 1		
--object value		
Timing page 1		
Key page 1		

组对象 频道 参数

Parametr „Czas odmierzenia czasu to (1...1440;0;nieprawidłowy;jednostka to 1 minuta)”

Parametr ten służy do ustawiania czasu odliczania czasu. Obiekt komunikacyjny to „Czas”. Wysyłanie 1 do obiektu komunikacyjnego oznacza, że czas wynosi 1 min.

Zakres: 1...144, 0 jest nieprawidłowe, jednostka: 1 minuta

Parametr „Działanie po upływie czasu”

Parametr ten służy do ustawienia stanu urządzenia po upływie timera.

Opcje: wyłączone

NA

Wybierz „off”, a stan przełącznika klimatyzatora zostanie wyłączony po upływie tego czasu;

Wybierz opcję „on”, a stan przełącznika klimatyzatora zostanie włączony po upływie ustawionego czasu.

Parametr „Czas raportu”

Ten parametr określa, czy aktywować funkcję raportu taktowania.

Opcje: nieaktywne

aktywny

Jeśli wybierzesz „aktywowane”, aktywuj funkcję raportu taktowania, aktywuj parametr „zmiana wartość (1...144/1min)”, ustaw czas zmiany czasu, a następnie wyślij wiadomość do raportu

aktualny czas odliczania, obiekt komunikacyjny to

Raport czasowy”.

3.2.4 Parametr „Muzyka”

Uwagi: Każdy kanał funkcji muzycznej jest taki sam. Weźmy na przykład kanał 1 przedstawić szczegółowo.

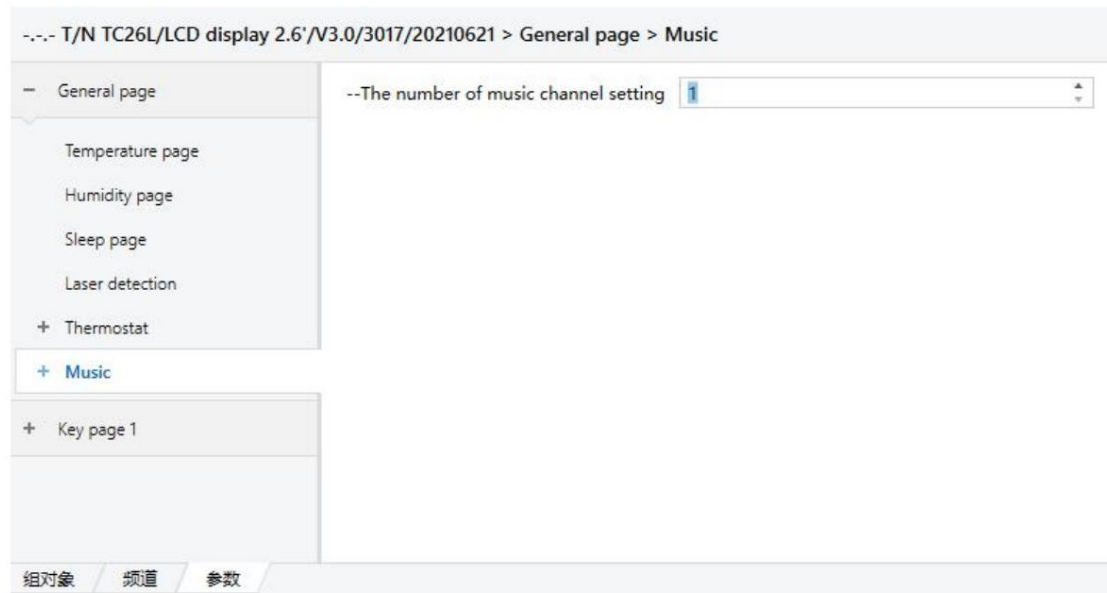

Parametr „-numer ustawienia kanału muzycznego”

Parametr ten jest aktywny, gdy włączona jest funkcja muzyki i służy do ustawienia liczby kanały muzyczne.

Zakres: 1...6

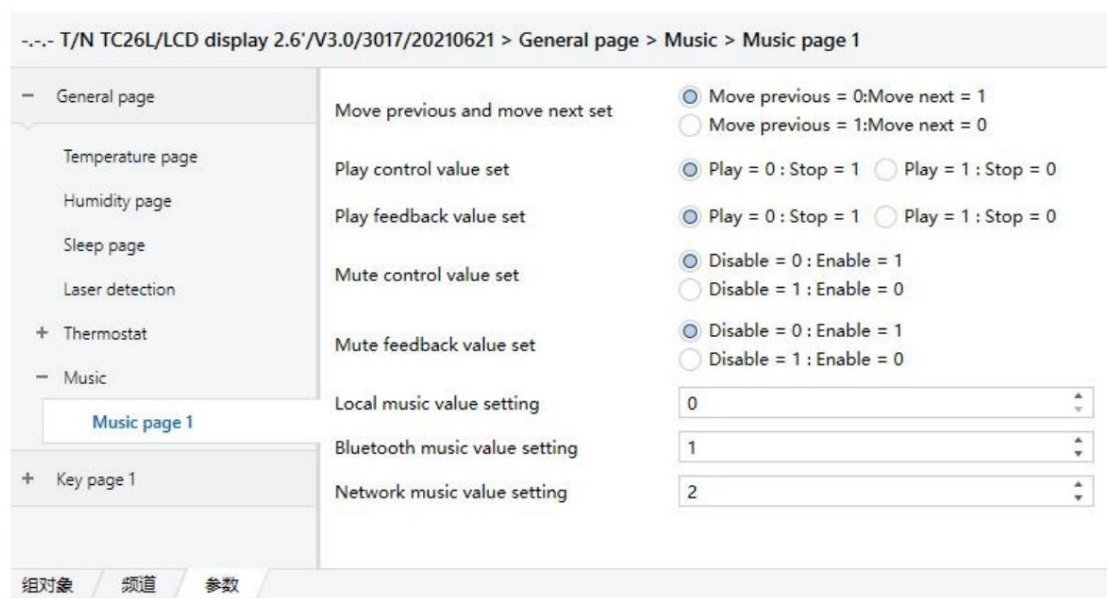

Parametr „Przesuń poprzedni i przejdź następny zestaw”

Za pomocą tego parametru można ustawić wartość ustawienia przełączania do utworu poprzedniego i następnego, a obiektem komunikacyjnym jest „przejdź poprzedni/następny, CH1”.

Opcje: Przesuń poprzedni=0; przejdź dalej = 1

Przesuń poprzedni=1; przejdź dalej = 0

Wybierz opcję „przenieś poprzedni=0; przesun następnym=1”, aby podczas komunikacji przejść do poprzedniego utworu

obiekt „przesun poprzedni/następny, CH1” wysła 0 i przełącza do następnego utworu, gdy

obiekt komunikacyjny „przesun poprzedni/następny, CH1” wysła 1

Wybierz „Przenieś poprzedni = 1; przesun następnym = 0”, odwrotnie.

Parametr „ustawiona wartość kontroli odtwarzania”

Ten parametr służy do ustawiania wartości sterującej odtwarzania/pauzy, a obiektem komunikacyjnym jest „stan odtwarzania” sterowanie, CH1”.

Opcje: Odtwórz=0; przystanek=1

Graj=1; przystanek=0

Podczas odtwarzania muzyki wybierz „odtworzenie=0; stop=1” podczas odtwarzania muzyki obiekt komunikacyjny „Sterowanie stanem odtwarzania, CH1” wysła 0, w przypadku pauzy w muzyce wysyłany jest obiekt komunikacyjny „Kontrola stanu odtwarzania, CH1”.

wyście 1;

Wybierz „Play=1; stop=0”, jest odwrotnie.

Parametr „zestaw wartości sygnału zwrotnego odtwarzania”

Ten parametr umożliwia ustawienie wartości sygnału zwrotnego odtwarzania/pauzy, a obiektem komunikacyjnym jest „stan odtwarzania” sprzężenie zwrotne, CH1”.

Opcje: Odtwórz=0; przystanek=1

Graj=1; przystanek=0

Po odebraniu obiektu komunikacyjnego „Sterowanie stanem odtwarzania, kanał 1” należy wybrać „odtworzenie=0; stop=1”.

komunikat 0, muzyka będzie odtwarzana, a gdy obiekt komunikacyjny „Sterowanie stanem odtwarzania, CH1” odbierze komunikat 1, muzyka zostanie wstrzymana;

Wybierz „Play=1; stop=0”, jest odwrotnie.

Parametr „ustawiona wartość sterowania wyciszeniem”

Ten parametr ustawia wartość kontroli wyciszenia, a obiektem komunikacyjnym jest „Sterowanie wyciszeniem, CH1”.

Opcje: wyłącz=0; włącz=1

wyłącz=1; włącz = 0

Wybranie opcji „wyłącz=0; włącz=1” oznacza, że po wyjściu z trybu wyciszenia komunikacja

obiekt „wyciszenie, CH1” wysła 0, a po wejściu w tryb wyciszenia komunikacja

obiekt „wyciszenie, CH1” wysła 1;

Wybierz „wyłącz = 1; włącz = 0”, jest odwrotnie.

Parametr „ustawiona wartość sygnału zwrotnego wyciszenia”

Za pomocą tego parametru ustawiana jest wartość wyciszenia komunikatu zwrotnego, a obiektem komunikacyjnym jest „wyciszenie komunikatu zwrotnego, CH1”.

Opcje: wyłącz=0; włącz=1

wyłącz=1; włącz=0

Wybierz opcję „wyłącz=0; włącz=1”, gdy obiekt komunikacyjny „wyciszenie komunikatu zwrotnego, CH1” odbierze komunikat 0, wyjdzie z trybu wyciszenia, odbierze komunikat 1 i przejdzie w tryb wyciszenia; Wybierz „wyłącz = 1; włącz = 0”, jest odwrotnie.

Parametr „ustawienie lokalnej wartości muzycznej”

Ten parametr określa wartość ustawienia, gdy źródłem dźwięku jest lokalna muzyka.

Zakres: 0...255

Parametr „Ustawienie wartości muzyki Bluetooth”

Ten parametr określa wartość ustawienia, gdy źródłem dźwięku jest muzyka Bluetooth.

Zakres: 0...255

Parametr „ustawienie wartości muzyki sieciowej”

Ten parametr określa wartość ustawienia, gdy źródłem dźwięku jest muzyka sieciowa.

Zakres: 0...255

3.2.5 Parametr „Strona temperatury”

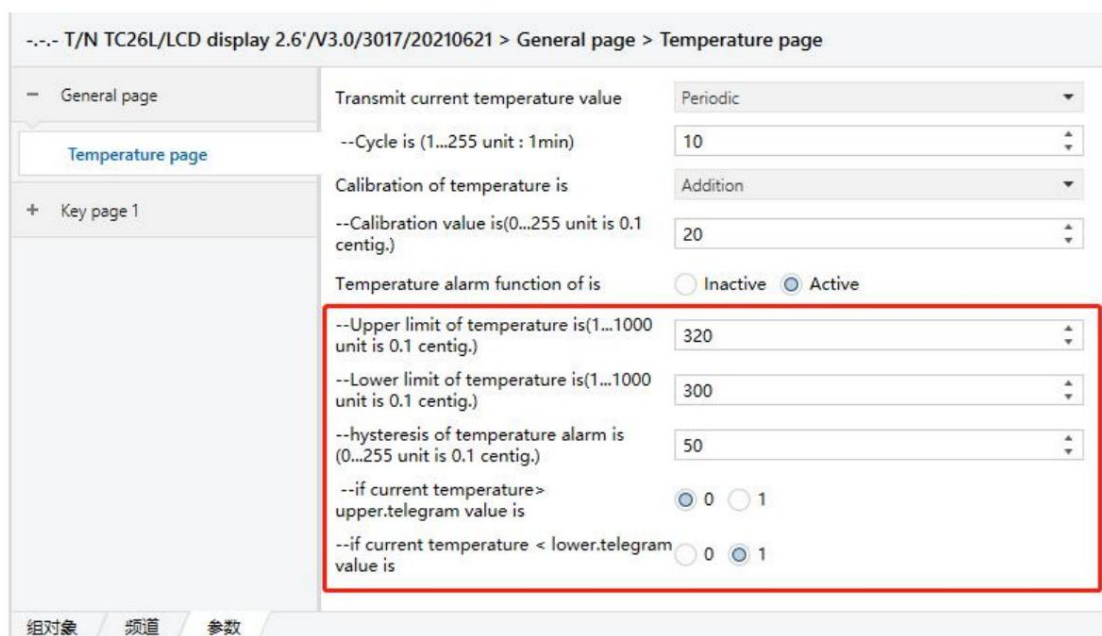

--- T/N TC26L/LCD display 2.6' / V3.0/3017/20210621 > General page > Temperature page

General page

Temperature page

Key page 1

Transmit current temperature value: Periodic

--Cycle is (1...255 unit : 1min): 10

Calibration of temperature is: Addition

--Calibration value is(0...255 unit is 0.1 centig.): 20

Temperature alarm function of is: Inactive Active

--Upper limit of temperature is(1...1000 unit is 0.1 centig.): 320

--Lower limit of temperature is(1...1000 unit is 0.1 centig.): 300

--hysteresis of temperature alarm is (0...255 unit is 0.1 centig.): 50

--if current temperature > upper.telegram value is: 0 1

--if current temperature < lower.telegram value is: 0 1

组对象 频道 参数

Parametr „przesyłaj aktualną wartość temperatury”

Opcje: Brak

Po zmianie

Okresowy

Wybranie opcji „Po zmianie” oznacza przesłanie aktualnej wartości temperatury do magistrali w przypadku

aktualne zmiany temperatury. Jeśli chodzi o to, w jakim stopniu raportowana jest aktualna wartość temperatury, jest ona ustawiona

za pomocą parametru „—zmień wartość (1...100 jednostek: 0,1 centyg.)”.

Wybierz opcję „okresowo”, aby okresowo przysyłać do magistrali aktualną wartość temperatury oraz czas cyklu ustawia się za pomocą parametru „--Cykl is(1...255,jednostka:1min)”.

Parametr „Kalibracja temperatury”

Służy do ustawienia, czy ma być aktywowana funkcja kalibracji aktualnej temperatury.

Opcje: nieaktywne

dodatek

subdukcja

Wybierz „dodawanie”, zwiększa się kierunek kalibracji aktualnej temperatury; wybierz opcję „subdukcja”.

Odejmovany jest kierunek kalibracji aktualnej temperatury, wartość kalibracji jest ustawiana przez parametr „Wartość kalibracji wynosi (0...255, jednostka to 0,1 centyga)”.

Parametr „funkcja alarmu temperatury”

Ten parametr służy do ustawienia, czy aktywować funkcję alarmu temperatury.

Opcje: nieaktywne

aktywny

Wybierz „aktywny”, aby aktywować funkcję alarmu temperatury. Pojawi się 5 powiązanych parametrów, jak

Opisane poniżej:

Parametr „Górna granica temperatury wynosi (1...1000; jednostka to 0,1 centa)”

Parametr ten służy do ustawienia górnego limitu alarmu temperatury oraz górnego limitu

temperaturę można także modyfikować poprzez obiekt komunikacyjny „Górna granica alarmu temp.”.

Zakres: 1...1000, jednostka: 0,1°C

Parametr „Dolna granica temperatury wynosi (1...1000; jednostka to 0,1 centa)”

Parametr ten służy do ustawienia dolnej granicy alarmu temperatury oraz dolnej granicy alarmu

temperaturę można także modyfikować poprzez obiekt komunikacyjny „Dolna granica alarmu temp.”.

Zakres: 1...1000, jednostka: 0,1°C

Parametr „Histereza alarmu temperatury (0...255; jednostka to 0,1 centa)”

Parametr ten służy do ustawienia wartości histerezy alarmu temperatury.

Zakres: 0...255, jednostka: 0,1°C

Parametr „Jeśli aktualna temperatura> górna, wartość telegramu wynosi”

Parametr ten służy do ustawienia danych wysyłanych przez komunikat w przypadku, gdy aktualna temperatura jest wyższa niż ustawioną wartość górnego limitu temperatury.

Opcje: „0”

„1”

Wybierz „0”, jeśli aktualna temperatura jest większa niż ustawiona górna granica temperatury, dane zostaną przesłane out wysłać 00 przez obiekt komunikacyjny „Stan alarmu temperatury”.

Wybierz „1”, jeśli aktualna temperatura jest większa niż ustawiona górna granica temperatury, dane zostaną przesłane komunikatem zostanie wysłany na numer 01 poprzez obiekt komunikacyjny „Stan alarmu temperatury”.

Parametr „Jeśli aktualna temperatura<niższa, wartość telegramu wynosi”

Parametr ten służy do ustawienia danych wysyłanych przez komunikat w przypadku, gdy aktualna temperatura jest niższa niż ustawioną wartość dolnego limitu temperatury.

Opcje: „0”

„1”

Wybierz „0”, jeśli aktualna temperatura jest niższa niż ustawiona wartość dolnego limitu temperatury, dane przesłany przez komunikat wysłać 00 poprzez obiekt komunikacyjny „Stan alarmu temperatury”.

Wybierz „1”, jeśli aktualna temperatura jest niższa niż ustawiona wartość dolnego limitu temperatury, dane przesłany przez komunikat jest wysyłany do 01 poprzez obiekt komunikacyjny „Stan alarmu temperatury”.

Notatka:

1. Obiekt komunikacyjny „Aktywacja alarmu temp.” pozwala określić, czy aktywować alarm temperatury funkcjonować. Zapisanie 00 przez magistralę oznacza wyłączenie funkcji alarmu temperatury, oraz wpisanie 01 oznacza włączenie funkcji alarmu temperatury.
2. Jak pokazano w czerwonej ramce na powyższym rysunku, najpierw wpisz 01 poprzez obiekt komunikacyjny „aktywacja alarmu temp.”, aby włączyć funkcję alarmu temperatury, gdy aktualna temperatura wynosi większa niż ustawiona górna granica temperatury wynosząca 32,5 stopnia (ustawiona górna granica temperatury The należy dodać histerezę 0,5 i odjąć dolną granicę ustawionej temperatury histereza 0,5), obiekt komunikacyjny „Stan alarmu temperatury” wysła wartość 00 (w przypadku temperatura jest niższa niż 31,5 °C, a następnie powyżej 32,5 °C, obiekt komunikacyjny „Stan alarmu temperatury” pozostaje 00 zostanie wysłany; gdy temperatura spada i mieści się pomiędzy 32 °C i 31,5 °C, ponownie powyżej 32,5 °C, obiekt komunikacyjny „Alarm temperatury status” nie wysłać 00); gdy aktualna temperatura jest niższa od ustawionej temperatury niższej granica 29,5 °C, Obiekt komunikacyjny „Stan alarmu temperatury” wysła wartość 01 (w przypadku temperatura jest wyższa niż 30,5 °C, a następnie poniżej 29,5 °C, obiekt komunikacyjny „Stan alarmu temperatury” nadal będzie wysyłał 01; gdy temperatura wzrasta i wynosi pomiędzy 30 °C

i 30,5 °C, ponownie Jeśli jest mniejsza niż 29,5 °C, obiekt komunikacyjny „Stan alarmu temperatury” nie wyśle 01).

3.2.6 Parametr „ Strona wilgotności”

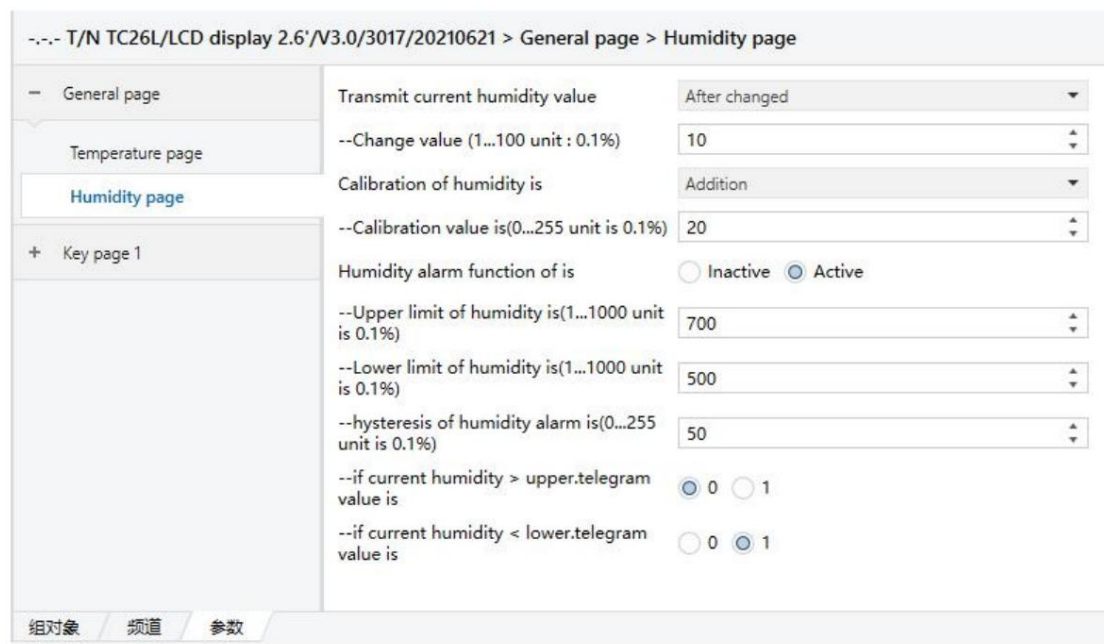

--- T/N TC26L/LCD display 2.6' /V3.0/3017/20210621 > General page > Humidity page

General page	Transmit current humidity value	After changed
Temperature page	--Change value (1...100 unit : 0.1%)	10
Humidity page	Calibration of humidity is	Addition
Key page 1	--Calibration value is(0...255 unit is 0.1%)	20
	Humidity alarm function of is	<input type="radio"/> Inactive <input checked="" type="radio"/> Active
	--Upper limit of humidity is(1...1000 unit is 0.1%)	700
	--Lower limit of humidity is(1...1000 unit is 0.1%)	500
	--hysteresis of humidity alarm is(0...255 unit is 0.1%)	50
	--if current humidity > upper.telegram value is	<input checked="" type="radio"/> 0 <input type="radio"/> 1
	--if current humidity < lower.telegram value is	<input type="radio"/> 0 <input checked="" type="radio"/> 1

组对象 频道 参数

Parametr „przesyłaj aktualną wartość wilgotności”

Opcje: Brak

Po zmianie

Okresowy

Wybranie opcji „Po zmianie” oznacza przesłanie aktualnej wartości wilgotności do magistrali w przypadku wystąpienia wilgotności zmiany. Aktualna wartość wilgotności jest raportowana przez parametr — zmień wartość (1 ... 100 jednostka: 0,1 centyga.)”.

Wybierz opcję „okresowy”, aby okresowo wysyłać do magistrali aktualną wartość wilgotności, a czas cyklu wynosi ustawiany parametrem „--Cykl wynosi (1...255,jednostka:1min)”.

Parametr „Kalibracja wilgotności”

Służy do ustawienia, czy ma być aktywowana funkcja kalibracji wartości wilgotności.

Opcje: nieaktywne

dodatek

subdukcja

Wybierz „dodawanie”, kierunek kalibracji to zwiększenie; wybierz „subdukcję”, kierunek

kalibracja polega na odejmowaniu, a wartość kalibracji ustawia się za pomocą parametru „Wartość kalibracji

is(0...255;jednostka to 0,1 centyga)"

Parametr „ Funkcja alarmu wilgotności”

Ten parametr służy do ustawienia, czy aktywować funkcję alarmu wilgotności.

Opcje: nieaktywne

aktywny

Wybierz „aktywny”, aby aktywować funkcję alarmu wilgotności. Pojawi się 5 powiązanych parametrów, jak

Opisane poniżej:

Parametr „-Górna granica wilgotności wynosi (1...1000; jednostka to 0,1 centa)”

Parametr ten służy do ustawienia górnego limitu alarmu wilgotności oraz górnego limitu wilgotności

można także modyfikować poprzez obiekt komunikacyjny „Górna granica alarmu wilgotności”.

Zakres: 1...1000, jednostka: 0,1°C

Parametr „Dolna granica wilgotności wynosi (1...1000; jednostka to 0,1 centa)”

Parametr ten służy do ustawienia dolnej granicy alarmu wilgotności oraz dolnej granicy wilgotności

można także modyfikować poprzez obiekt komunikacyjny „Dolna granica alarmu wilgotności”.

Zakres: 1...1000, jednostka: 0,1°C

Parametr „Histereza alarmu wilgotności (0...255; jednostka to 0,1 centa)”

Parametr ten służy do ustawienia wartości histerezy alarmu wilgotności.

Zakres: 0...255, jednostka: 0,1°C

Parametr „Jeśli aktualna wilgotność > górna, wartość telegramu wynosi”

Parametr ten służy do ustawienia danych wysyłanych przez komunikat w przypadku, gdy aktualna wilgotność powietrza jest większa niż ustawiona wartość górnego limitu wilgotności.

Opcje: „0”

„1”

Wybierz „0”, jeśli aktualna wilgotność jest większa niż ustawiona górna granica wilgotności komunikacji

obiekt „stan alarmu wilgotności” wysyła 00;

Wybierz „1”, jeśli aktualna wilgotność jest większa niż ustawiona górna granica wilgotności komunikacji

obiekt „stan alarmu wilgotności” wysyła 01.

Parametr „Jeśli aktualna wilgotność < niższa, wartość telegramu wynosi”

Parametr ten służy do ustawienia danych wysyłanych przez komunikat w przypadku, gdy aktualna wilgotność powietrza jest niższa niż

ustawić dolną wartość graniczną wilgotności.

Opcje: „0”

„1”

Wybierz „0”, jeśli aktualna wilgotność jest mniejsza niż ustawiony dolny limit wilgotności, komunikacja

obiekt „stan alarmu wilgotności” wysyła 00;

Wybierz „1”, jeśli aktualna wilgotność jest mniejsza niż ustawiony dolny limit wilgotności, komunikacja

obiekt „stan alarmu wilgotności” wysyła 01.

Notatka:

1. Obiekt komunikacyjny „Aktywuj alarm wilgotności” określa, czy aktywować alarm wilgotności funkcjonować. Wpisanie 00 przez magistralę oznacza wyłączenie funkcji alarmu wilgotności i zapis 01 oznacza włączenie funkcji alarmu wilgotności.
2. Jak pokazano na powyższym rysunku, wpisz najpierw 01 poprzez obiekt komunikacyjny „Alarm pokory aktywuj”, aby włączyć funkcję alarmu wilgotności, gdy aktualna wilgotność jest większa od ustawionej górny limit wilgotności 75% (do ustawionego górnego limitu wilgotności należy dodać histerezę 5% , Zbiór dolna granica wilgotności musi zostać odjęta 5% histerezy), obiekt komunikacyjny „Alarm pokory status ” wysyła 01; gdy aktualna wilgotność jest mniejsza niż ustawiony dolny limit wilgotności 45%, obiekt komunikacyjny „Stan alarmowy pokory ” wysyła 00.

3.2.7 Parametr „ ogrzewanie podłogowe”

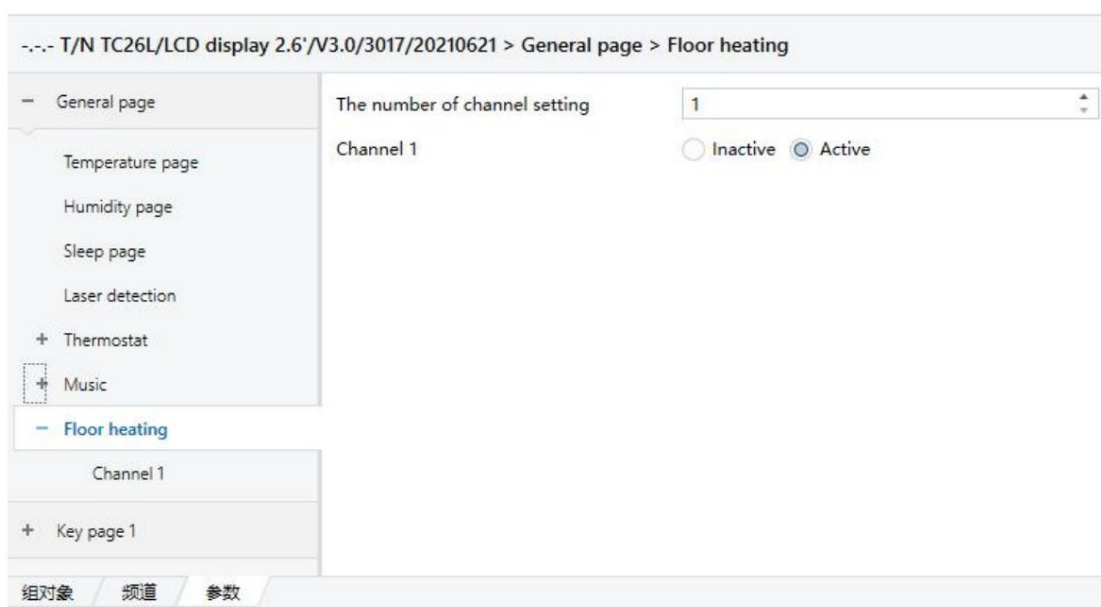

Parametr „ liczba ustawień kanału”

W funkcji ogrzewania podłogowego można ustawić 1~10 kanałów, ten parametr służy do ustawienia ich liczby kanały ogrzewania podłogowego.

Parametr „kanał x”

Ten parametr określa, czy aktywować kanał ogrzewania podłogowego.

Opcje: nieaktywne

aktywne

Wybranie opcji „aktywne” oznacza włączenie odpowiedniego kanału ogrzewania podłogowego i ogrzewania podłogowego

Pojawi się interfejs ustawień funkcji „kanał x”, jak pokazano na poniższym rysunku:

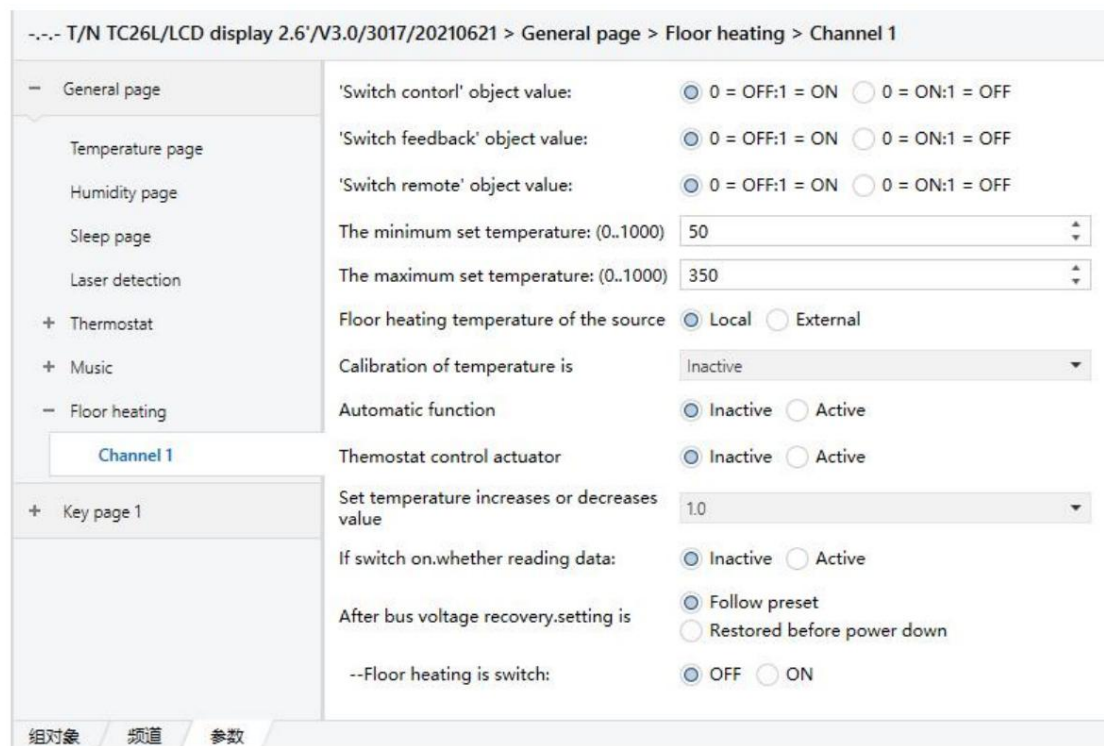

--- T/N TC26L/LCD display 2.6'/V3.0/3017/20210621 > General page > Floor heating > Channel 1

General page	'Switch control' object value:	<input checked="" type="radio"/> 0 = OFF:1 = ON <input type="radio"/> 0 = ON:1 = OFF
Temperature page	'Switch feedback' object value:	<input checked="" type="radio"/> 0 = OFF:1 = ON <input type="radio"/> 0 = ON:1 = OFF
Humidity page	'Switch remote' object value:	<input checked="" type="radio"/> 0 = OFF:1 = ON <input type="radio"/> 0 = ON:1 = OFF
Sleep page	The minimum set temperature: (0..1000)	50
Laser detection	The maximum set temperature: (0..1000)	350
Thermostat	Floor heating temperature of the source	<input checked="" type="radio"/> Local <input type="radio"/> External
Music	Calibration of temperature is	Inactive
Floor heating	Automatic function	<input checked="" type="radio"/> Inactive <input type="radio"/> Active
Channel 1	Thermostat control actuator	<input checked="" type="radio"/> Inactive <input type="radio"/> Active
Key page 1	Set temperature increases or decreases value	1.0
	If switch on.whether reading data:	<input checked="" type="radio"/> Inactive <input type="radio"/> Active
	After bus voltage recovery.setting is	<input checked="" type="radio"/> Follow preset <input type="radio"/> Restored before power down
	--Floor heating is switch:	<input checked="" type="radio"/> OFF <input type="radio"/> ON

组对象 频道 参数

Parametr „ustawienie typu wartości przełączania (sterowanie)”

Parametr „ustawiony typ wartości przełączania (sprężenie zwrotne)”

Parametr „ustawienie typu wartości przełączania (zdalnie)”

Parametry te określają wartość sterowania przełącznikiem, wartość sprężenia zwrotnego i wartość zdalnego sterowania piętnem ogrzewanie.

Opcje: 0=WYŁ; 1=WŁ

0=WŁ.; 1=WYŁ

Parametr „ minimalna temperatura zadana 0...1000 ”

Parametr „ maksymalna ustawiona temperatura (0...1000)”

Ten parametr służy do ustawiania wartości minimalnej i maksymalnej

ustawienia ogrzewania podłogowego

temperatura.

Zakres: 1...1000, jednostka: 0,1°C

Parametr „Temperatura ogrzewania podłogowego źródła”

Parametr ten służy do ustawienia źródła aktualnej temperatury ogrzewania podłogowego.

Opcje: Lokalne

Zewnętrzny

Wybierz „Lokalne”, bieżąca temperatura ogrzewania podłogowego przyjmuje rzeczywistą zmierzoną temperaturę przez własny czujnik urządzenia;

Wybierz „Zewnętrzne”, bieżąca temperatura ogrzewania podłogowego wykorzystuje temperaturę zewnętrzną i obiekt komunikacyjny to „Zewnętrzna temperatura prądu”.

Uwaga: Jeśli ten parametr ma opcję „Zewnętrzna”, można również skalibrować temperaturę.

Parametr „Kalibracja temperatury”

Ten parametr służy do ustawienia, czy kalibrować temperaturę otoczenia.

Opcje: Nieaktywne

Dodatek

Subdukcja

Wybierz „Nieaktywne”, aby nie kalibrować temperatury otoczenia ogrzewania podłogowego;

Wybierz „Dodawanie”, aby skalibrować temperaturę otoczenia ogrzewania podłogowego, metodę kalibracji wzrasta, a wartość odchylenia kalibracji jest ustawiana przez parametr — wartość dodana (0...255/0,1 centyga)”;

Wybierz opcję „Subdukcja”, aby skalibrować temperaturę otoczenia ogrzewania podłogowego. Kalibracja metoda to odejmowanie. Odchylenie kalibracji ustawia się za pomocą parametru „wartość subdukcji (0...255/0,1 centyga)”.

Parametr „funkcja automatyczna”

Ten parametr określa, czy włączyć funkcję automatyczną.

Opcje: nieaktywne

aktywny

Wybierz „Włącz”, aby włączyć funkcję automatyczną i aktywować 2 parametry, jak pokazano na rysunku poniżej:

--- T/N TC26L/LCD display 2.6'/V3.0/3017/20210621 > General page > Floor heating > Channel 1

General page	'Switch control' object value: <input checked="" type="radio"/> 0 = OFF:1 = ON <input type="radio"/> 0 = ON:1 = OFF
Temperature page	'Switch feedback' object value: <input checked="" type="radio"/> 0 = OFF:1 = ON <input type="radio"/> 0 = ON:1 = OFF
Humidity page	'Switch remote' object value: <input checked="" type="radio"/> 0 = OFF:1 = ON <input type="radio"/> 0 = ON:1 = OFF
Sleep page	The minimum set temperature: (0..1000) 50
Laser detection	The maximum set temperature: (0..1000) 350
+ Thermostat	Floor heating temperature of the source <input checked="" type="radio"/> Local <input type="radio"/> External
+ Music	Calibration of temperature is Inactive
- Floor heating	Automatic function <input type="radio"/> Inactive <input checked="" type="radio"/> Active
Channel 1	--Switch ON when <= (1...1000/0.1 centig.) 150
	--Switch OFF when >= (1...1000/0.1 centig.) 180
+ Key page 1	Thermostat control actuator <input checked="" type="radio"/> Inactive <input type="radio"/> Active
	Set temperature increases or decreases value 1.0
	If switch on.whether reading data: <input checked="" type="radio"/> Inactive <input type="radio"/> Active
	<input checked="" type="radio"/> Follow preset

组对象 频道 参数

Parametr „Włącz, gdy<=(1...1000/0,1 centyg.)”

Ten parametr służy do ustawienia, kiedy lokalna temperatura jest mniejsza lub równa ile

stan przełącznika ogrzewania podłogowego jest włączony.

Zakres: 1...1000, jednostka: 0,1°C

Parametr „Wyłącz, gdy>=(1...1000/0,1 centyg.)”

Ten parametr służy do ustawienia, kiedy lokalna temperatura jest większa lub równa o ile

stan przełącznika ogrzewania podłogowego jest wyłączony.

Zakres: 1...1000, jednostka: 0,1°C

Parametr „Aktor sterowania termostatem”

Ten parametr służy do ustawienia, czy włączyć automatyczne urządzenie sterujące termostatem.

Opcje: nieaktywne

aktywny

Wybierz opcję „aktywny”, aby włączyć automatyczne urządzenie sterujące termostatem i aktywować 5 parametrów, np

pokazano na poniższym rysunku:

--- T/N TC26L/LCD display 2.6'/V3.0/3017/20210621 > General page > Floor heating > Channel 1

General page	'Switch control' object value:	<input checked="" type="radio"/> 0 = OFF:1 = ON <input type="radio"/> 0 = ON:1 = OFF
Temperature page	'Switch feedback' object value:	<input checked="" type="radio"/> 0 = OFF:1 = ON <input type="radio"/> 0 = ON:1 = OFF
Humidity page	'Switch remote' object value:	<input checked="" type="radio"/> 0 = OFF:1 = ON <input type="radio"/> 0 = ON:1 = OFF
Sleep page	The minimum set temperature: (0..1000)	50
Laser detection	The maximum set temperature: (0..1000)	350
Thermostat	Floor heating temperature of the source	<input checked="" type="radio"/> Local <input type="radio"/> External
Music	Calibration of temperature is	Inactive
Floor heating	Automatic function	<input type="radio"/> Inactive <input checked="" type="radio"/> Active
Channel 1	--Switch ON when <= (1...1000/0.1 centig.)	150
Key page 1	--Switch OFF when >= (1...1000/0.1 centig.)	180
	Thermostat control actuator	<input type="radio"/> Inactive <input checked="" type="radio"/> Active
	--Control actuator cycle time (20...1000/min)	20
	--Actuator 100% on when temperature distance >=	4.0 Degree
	--Control object type	<input checked="" type="radio"/> 1 bit <input type="radio"/> 1 byte
	--Switch on value	<input type="radio"/> Send 0 <input checked="" type="radio"/> Send 1
	--Switch off value	<input checked="" type="radio"/> Send 0 <input type="radio"/> Send 1
	Set temperature increases or decreases value	1.0

组对象 频道 参数

Parametr „—Czas cyklu siłownika sterującego (20...1000/minutę)”

Ten parametr służy do ustawienia czasu cyklu urządzenia sterującego.

Zakres: 20...1000, jednostka: minuta

Parametr’ — Siłownik 100% włączony, gdy odległość temperaturowa>=’

Ten parametr służy do ustawienia liczby stopni, o jaką może zmienić się temperatura w ciągu czasu cyklu urządzenia sterującego.

Opcje: 0,5 stopnia

1 stopień

1,5 stopnia

2 stopnie

2,5 stopnia

3 stopnie

3,5 stopnia

4 stopnie

Wybierz „0,5/1/1,5/2/2,5/3/3,5/4 stopnia”, gdy aktualna temperatura jest niższa niż ustawiona temperatura 0,5/1/1,5/2/2,5/3/3,5/4°C, obiekt komunikacyjny „Wartość nastawcza 1 bit/„bajt”

wysyła wartość nastawy parametru „-Wartość włączenia”. Po aktualnej temperaturze osiągnię ustawioną temperaturę, wysyłana jest wartość ustawienia parametru „-Wartość wyłączenia”. Po upływie czasu jednego cyklu kontrola wykrywania następnego cyklu będzie kontynuowana. Analogia... czas, w którym aktualna temperatura osiągnie temperaturę zadaną, określa parametr „-” Sterowanie czasem cyklu siłownika (20...1000/minutę)".

Notatka:

Czas osiągnięcia przez aktualną temperaturę temperatury zadanej = czas cyklu / liczba stopnie można zmienić temperaturę * (temperatura ustawiona-temperatura aktualna)
Czas cyklu: ustawiany za pomocą parametru " - Czas cyklu siłownika sterującego (20...1000/minutę)"
Stopień, w jakim można zmienić temperaturę: ustawiany za pomocą parametru " - Siłownik 100% na kiedy
Odległość temperaturowa>="

Parametr „-Typ obiektu sterującego”

Ten parametr służy do ustawiania typu danych wielkości sterującej.

Opcje: 1 bit

1 bajt

Parametr „-Wartość włączenia ”

Parametr ten służy do ustawienia danych dotyczących włączenia ogrzewania podłogowego.

Zakres: 0...1/0...255

Parametr „-Wartość wyłączenia ”

Parametr ten służy do ustawienia danych wyłączających ogrzewanie podłogowe.

Zakres: 0...1/0...255

Parametr „zadana temperatura zwiększa lub zmniejsza wartość”

Parametr ten służy do ustawiania wzrostu lub spadku zadanej temperatury poprzez dotyk ekran.

Opcje: 0,1

0,5

1,0

Parametr „jeśli jest włączony, czy odczytuje dane”

Parametr ten określa, czy odczytywać nastawę temperatury ogrzewania podłogowego, gdy ogrzewanie podłogowe jest włączone

włączone.

Opcje: WYŁ

NA

Wybierz opcję „ON”, co oznacza odczyt zadanej temperatury ogrzewania podłogowego przy włączonym ogrzewaniu podłogowym jest włączony.

Parametr „Po powrocie napięcia magistrali, ustawienie wynosi”

Parametr ten służy do ustawienia stanu ogrzewania podłogowego po przywróceniu zasilania magistrali urządzeń.

Opcjonalnie: postępuj zgodnie z ustawieniami wstępnymi

Przywrócony przed wyłączeniem zasilania

Wybierz opcję „Podążaj za ustawieniami”, a stan ogrzewania podłogowego zostanie ustawiony zgodnie z ustawieniem po magistrala urządzenia przywraca zasilanie;

Parametr „--Ustawienie przełącznika ”

Parametr ten określa stan włączenia-wyłączenia ogrzewania podłogowego po przywróceniu zasilania magistrali urządzeń.

Opcje: WYŁ

NA

Wybierz „OFF”, stan włączenia-wyłączenia ogrzewania podłogowego zostanie wyłączony po przywróceniu zasilania przez magistralę urządzeń dostarczać;

Wybierz „ON”, stan włączenia ogrzewania podłogowego będzie włączony po włączeniu zasilania urządzenia

magistrala zostaje przywrócona i zostaje aktywowany parametr „--Wyświetlana wartość to (0..1000)”, który służy do ustawienia temperatura znamionowa ogrzewania podłogowego.

3.2.8 Parametr „świeże powietrze”

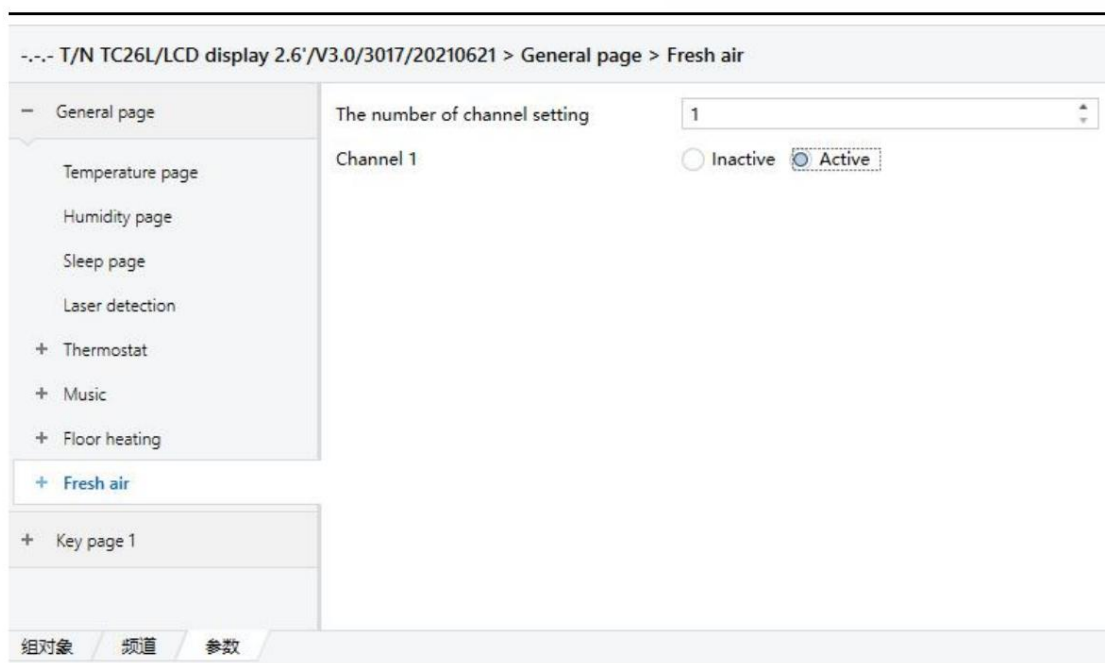

Parametr „liczba ustawień kanału”

W funkcji świeżego powietrza można ustawić 1–10 kanałów. Ten parametr służy do ustawienia ilości świeżego powietrza kanały.

Parametr „kanał x”

Ten parametr określa, czy aktywować kanał świeżego powietrza.

Opcje: nieaktywne

aktywny

Wybranie opcji „aktywny” oznacza aktywację odpowiedniego kanału świeżego powietrza i funkcji świeżego powietrza

Pojawi się interfejs ustawień „kanał x”, jak pokazano na poniższym rysunku:

--- T/N TC26L/LCD display 2.6'/V3.0/3017/20210621 > General page > Fresh air > Channel 1

General page	After bus voltage recovery.setting is	OFF
Temperature page	Switch set	<input type="radio"/> Inactive <input checked="" type="radio"/> Active
Humidity page	'Switch' object value	<input checked="" type="radio"/> 0 = OFF:1 = ON <input type="radio"/> 0 = ON:1 = OFF
Sleep page	'Switch Feedback' object value	<input checked="" type="radio"/> 0 = OFF:1 = ON <input type="radio"/> 0 = ON:1 = OFF
Laser detection	'Switch Remote' object value	<input checked="" type="radio"/> 0 = OFF:1 = ON <input type="radio"/> 0 = ON:1 = OFF
+ Thermostat	Mode set	<input type="radio"/> Inactive <input checked="" type="radio"/> Active
+ Music	'Automatic mode' object value	<input checked="" type="radio"/> 0=manual.1=auto <input type="radio"/> 0=auto.1=manual
+ Floor heating	'Automatic mode feedback' object value	<input checked="" type="radio"/> 0=manual.1=auto <input type="radio"/> 0=auto.1=manual
- Fresh air	'Automatic mode remote' object value	<input checked="" type="radio"/> 0=manual.1=auto <input type="radio"/> 0=auto.1=manual
Channel 1	Speed off	<input type="radio"/> Inactive <input checked="" type="radio"/> Active
+ Key page 1	--Speed off(control): (0...255)	0
	--Speed off(feedback): (0...255)	0
	--Speed off(remote): (0...255)	0
	Speed 1	<input type="radio"/> Inactive <input checked="" type="radio"/> Active
	--Speed 1(control): (0...255)	1
	--Speed 1(feedback): (0...255)	1
	--Speed 1(remote): (0...255)	1
	Speed 2	<input type="radio"/> Inactive <input checked="" type="radio"/> Active
	--Speed 2(control): (0...255)	2
	--Speed 2(feedback): (0...255)	2
	--Speed 2(remote): (0...255)	2
	Speed 3	<input type="radio"/> Inactive <input checked="" type="radio"/> Active
	--Speed 3(control): (0...255)	3
	--Speed 3(feedback): (0...255)	3
	--Speed 3(remote): (0...255)	3
	Speed 4	<input type="radio"/> Inactive <input checked="" type="radio"/> Active
	--Speed 4(control): (0...255)	4
	--Speed 4(feedback): (0...255)	4
	--Speed 4(remote): (0...255)	4
	Speed 5	<input type="radio"/> Inactive <input checked="" type="radio"/> Active
	--Speed 5(control): (0...255)	5
	--Speed 5(feedback): (0...255)	5
	--Speed 5(remote): (0...255)	5

组对象 频道 参数

Parametr „Po powrocie napięcia magistrali, ustawienie wynosi”

Parametr ten służy do ustawienia stanu świeżego powietrza po przywróceniu zasilania magistrali.

Opcje: WYŁ

Prędkość 1

Prędkość 2

Prędkość 3

Prędkość 4

Prędkość 5

Automatyczny

Ostatni stan

Parametr „Zestaw przełączający”

Ten parametr służy do ustawienia, czy aktywować ustawienie przełącznika świeżego powietrza.

Opcje: nieaktywne

aktywny

Wybierz „aktywny”, aby aktywować ustawienie przełącznika świeżego powietrza.

Parametr „wartość obiektu przełączającego”

Parametr „wartość obiektu „przełącz sprzężenie zwrotne””

Parametr „wartość obiektu „przełącz zdalnie””

Ustaw wartość kontrolną, wartość sprzężenia zwrotnego i wartość zdalną odpowiadającą przełącznikowi świeżego powietrza.

Opcje: 0=WYŁ; 1=WŁ

0=WŁ; 1=WYŁ

Parametr „Ustawiony tryb”

Ten parametr określa, czy aktywować funkcję ustawiania trybu.

Opcje: nieaktywne

aktywny

Wybierz „aktywny”, aby aktywować funkcję ustawiania trybu.

Parametr „wartość obiektu trybu automatycznego”

Parametr „wartość obiektu sprzężenia zwrotnego trybu automatycznego”

Parametr „wartość obiektu trybu automatycznego zdalnego””

Ustaw wartość kontrolną, wartość sprzężenia zwrotnego i wartość zdalnego sterowania odpowiadające trybowi automatycznemu tryb i tryb ręczny.

Opcje: 0 = ręczny, 1 = automatyczny

0 = auto, 1 = ręcznie

Parametr „Wyłączenie prędkości/1/2/3/4/5”

Ten parametr służy do ustawienia, czy włączyć prędkość wiatru wyl./1/2/3/4/5.

Opcje: nieaktywne

aktywny

Wybierz „aktywny”, aby aktywować tę funkcję.

Parametr „-Wyłączenie prędkości/1/2/3/4/5 (sterowanie)”

Za pomocą tego parametru można ustawić wartość komunikatu wysłanego przez obiekt komunikacyjny „Prędkość”.

gdy prędkość świeżego powietrza jest wyłączona/1/2/3/4/5 za pomocą przycisku lub obiektu zdalnego sterowania.

Zakres: 0...255

Parametr „-Wyłączenie prędkości/1/2/3/4/5 (sprężenie zwrotne)”

Ten parametr służy do ustawienia wartości komunikatu, który ma zostać zapisany w komunikacji

obiekt „Prędkość, sprężenie zwrotne”, gdy prędkość wiatru na świeżym powietrzu jest wyłączona/1/2/3/4/5.

Zakres: 0...255

Parametr „-Wyłączenie prędkości/1/2/3/4/5 (zdalnie)”

Ten parametr służy do ustawienia wartości komunikatu, który ma zostać zapisany w komunikacji

obiekt „Prędkość, sprężenie zwrotne”, gdy prędkość wiatru na świeżym powietrzu jest wyłączona/1/2/3/4/5.

Zakres: 0...255

3.5 Parametr „Kluczowy blok strony x”

Funkcją tego interfejsu jest ustawienie liczby modułów (do 6 modułów) na każdą stronę

Panel składa się z i definiuje funkcję każdego modułu.

Uwagi: x oznacza liczbę stron, zakres x ustala się zgodnie z parametrem „set

liczba kluczowych stron” w interfejsie ustawień parametrów „Strona ogólna”, maksymalny zakres

wynosi 1...10;

z oznacza liczbę modułów na stronie, zakres z ustawiany jest zgodnie z parametrem „Ilość ustawień klawiszy”, maksymalny zakres

wynosi 1...6;

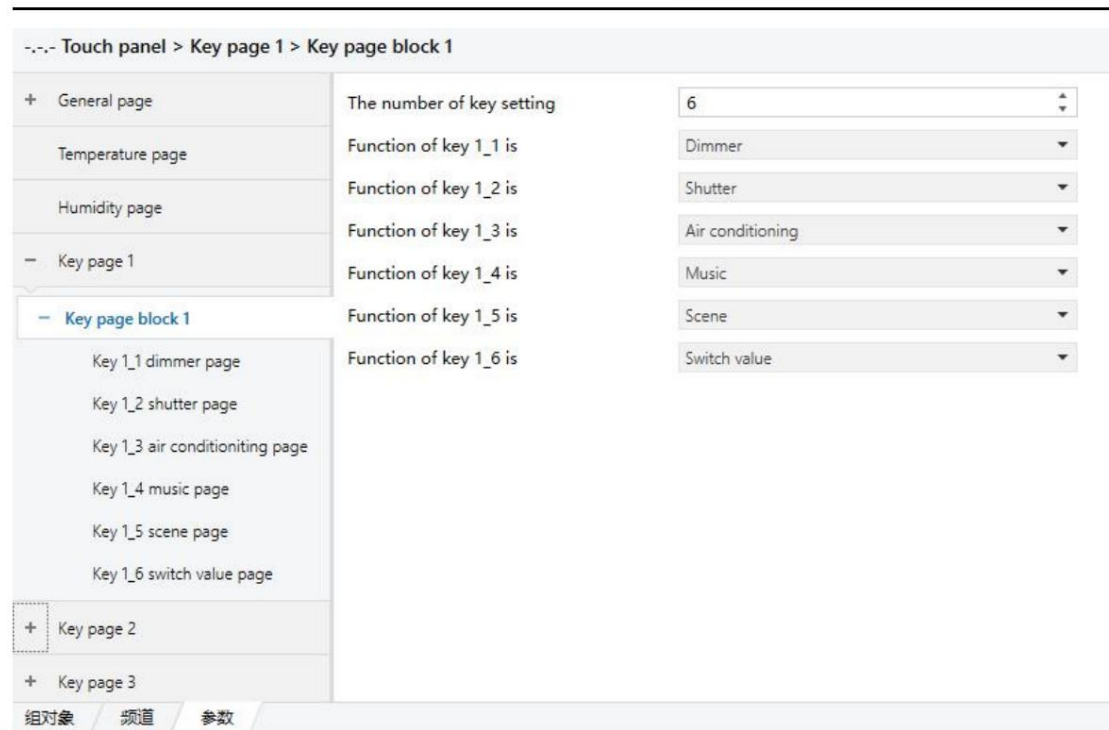

Parametr „ Liczba ustawień klucza”

Parametr ten służy do ustawienia ilości modułów na stronie

Zakres: 1...6

Parametr „Funkcja klawisza x_z”

Parametr ten służy do ustawienia funkcji modułu.

Opcje: Nieaktywne

Opornik

Migawka

Scena

Wartość przełączania

Wyświetlacz

Przejdź stronę

Termostat

Muzyka

Ogrzewanie podłogowe

Świeże powietrze

Wybierz „Ściemniacz”, aby wskazać, że funkcją modułu jest ściemnianie;

Wybierz „Migawka”, aby wskazać, że funkcją modułu jest kurtyna;

Wybierz „Scena”, aby wskazać, że funkcją modułu jest scena;

Wybierz opcję „Wartość przełączania”, aby wskazać włączenie i wyłączenie funkcji modułu;

Wybierz „Wyświetl”, aby wskazać, że funkcja modułu jest wyświetlana;

Wybierz opcję „Przeskocz stronę”, aby wskazać, że funkcją modułu jest przeskoczenie na określoną stronę;

Wybierz „Termostat”, aby wskazać, że funkcją modułu jest regulacja klimatyzacji

funkcjonować;

Wybierz „Muzyka”, aby wskazać, że funkcją modułu jest muzyka;

Wybierz opcję „Ogrzewanie podłogowe”, aby wskazać, że funkcją modułu jest ogrzewanie podłogowe;

Wybierz „Świeże powietrze”, aby wskazać, że funkcją modułu jest świeże powietrze.

3.5.1 Parametr „ strona ściemniacza klucza x_z”

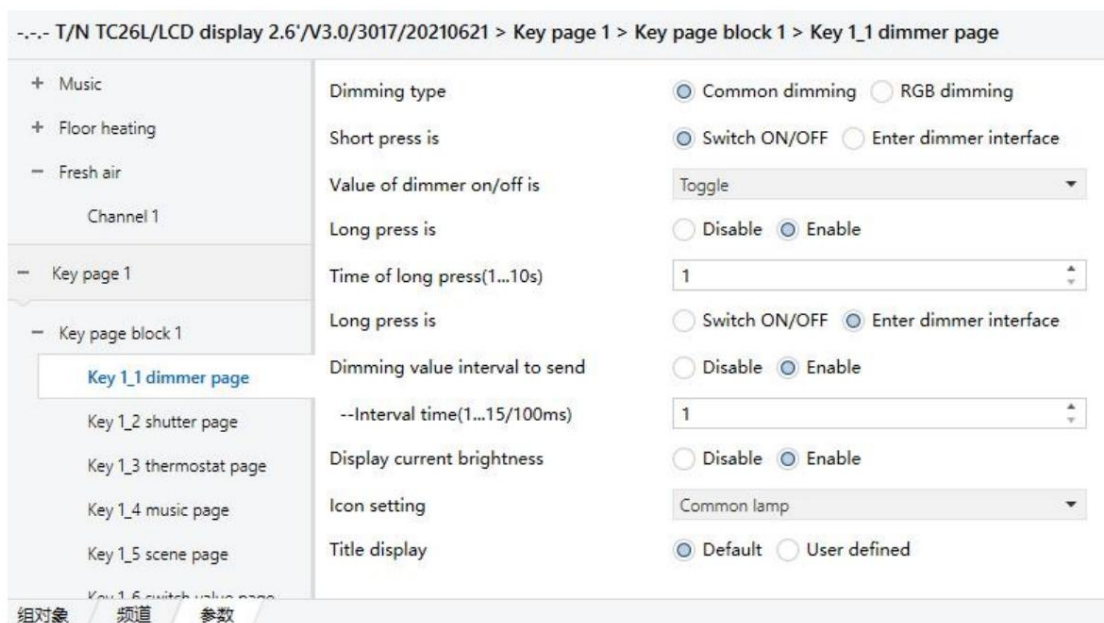

Parametr „ Typ ściemniania”

Parametr ten służy do ustawienia trybu ściemniania.

Opcje: Wspólne ściemnianie

Ściemnianie RGB

Wybierz „Wspólne ściemnianie”, tryb ściemniania to normalne ściemnianie;

Wybierz „Przyciemnianie RGB”, tryb przyciemniania to przyciemnianie RGB i aktywuj parametr „RGB

długość obiektu”, aby ustawić długość obiektu RGB, 3 bajty/1 bajt jest opcjonalne.

Parametr „krótkie naciśnięcie”

Ten parametr ustawia funkcję realizowaną poprzez krótkie naciśnięcie odpowiedniego modułu ściemniania na

strona.

Opcje: WŁĄCZ/WYŁĄCZ

Wejść do interfejsu ściemniacza

Wybierz „Wprowadź interfejs ściemniacza”, aby wskazać, że funkcją realizowaną przez krótkie naciśnięcie jest wejście do interfejs ściemniania;

Wybranie opcji „włącz/wyłącz” oznacza, że funkcją realizowaną po krótkim naciśnięciu jest przełącznik funkcję ściemniania i pojawia się parametr „wartość ściemniania wł/wył”;

Parametr „wartość włączenia/wyłączenia ściemniania wynosi”

Obiekt komunikacyjny to „Ściemniacz wł./wył. na krótko K_x_z”.

Opcjonalnie: Przełącz

NA

Wyłączony

Wybierz „przełącz”, naciśnij krótko odpowiedni moduł przyciemniania na stronie, aby wysłać dane 01,00,01,00,01,00...;

Wybierz „ON”, naciśnij krótko odpowiedni moduł ściemniania na stronie, aby wysłać dane 01;

Wybierz „OFF”, naciśnij krótko odpowiedni moduł ściemniania na stronie, aby wysłać dane 00.

Parametr „długie naciśnięcie to”

Ten parametr określa, czy aktywować funkcję długiego naciśnięcia.

Opcje: Wyłącz

Włączać

Wybierz „Włącz”, aby aktywować funkcję długiego naciśnięcia i aktywuj następujące 2 parametry:

Parametr „czas długiego naciśnięcia (1...10 s)”

Ten parametr określa czas długiego naciśnięcia, czyli długie naciśnięcie? Odpowiedni moduł ściemniający w druga strona wymaga długiego naciśnięcia.

Zakres: 1...10, jednostka: sekunda

Parametr „długie naciśnięcie to”

Parametr ten służy do ustawienia funkcji realizowanej poprzez długie naciśnięcie – odpowiedniego ściemniania moduł na stronie.

Opcje: WŁĄCZ/WYŁĄCZ

Wejdz do interfejsu ściemniacza

Opcje funkcji długiego naciśnięcia są podobne do funkcji krótkiego naciśnięcia, patrz wprowadzenie funkcji krótkiego naciśnięcia.

Parametr „ interwał wartości ściemniania do wysłania”

Ten parametr określa, czy aktywować funkcję wysyłania wartości ściemniania

w przerwach.

Opcje: Wyłącz

Włączać

Wybierz „Włącz”, wejdź do interfejsu ściemniania i kliknij lub przeciągnij pasek postępu ściemniania. The

Obiekt komunikacyjny „Wartość ściemniania K x_z” będzie cyklicznie wysyłał wartość ściemniania do magistrali.

Czas interwału jest określony przez ustawiony parametr „—interval time(1...15/100ms)).

Parametr „ aktualna jasność wyświetlacza”

Czy odpowiedni moduł ściemniania na stronie ustawień parametrów wyświetla prąd

wartość ściemniania.

Opcje: Wyłącz

Włączać

Parametr „ ustawienie ikony”

Ikona ściemniania odpowiedniego modułu ściemniania na stronie ustawień parametrów.

Opcja: Wspólna lampa

Lampa sufitowa

Lampa jadalna

Lampa kanistrowa

lampa ścienna

Lampa z

Lampka nożna

Reflektor

Lampa stołowa

Nocne światło

Światło do czytania

Światło RGB

Określony przez użytkownika

Wybierając stałą ikonę, w tytule można wybrać tytuł domyślny lub tytuł niestandardowy oraz tytuł

ustawia się za pomocą parametru „Wyświetlanie ikon”;

Jeśli wybrano opcję „Zdefiniowany przez użytkownika”, tytuł również należy dostosować, co oznacza, że

ikona i tytuł odpowiedniego modułu przyciemniania na stronie są dostosowywane, co może być

zmodyfikowany przez komputer hosta.

Przykładowo na pierwszej stronie panelu ustawionych jest 6 modułów, a na pierwszej niestandardowa ikona

moduł;

Zmodyfikuj proces obsługi niestandardowej ikony:

1 Otwórz komputer hosta TFT26_Page_Setting_V1.3.exe, jak pokazano na poniższym rysunku:

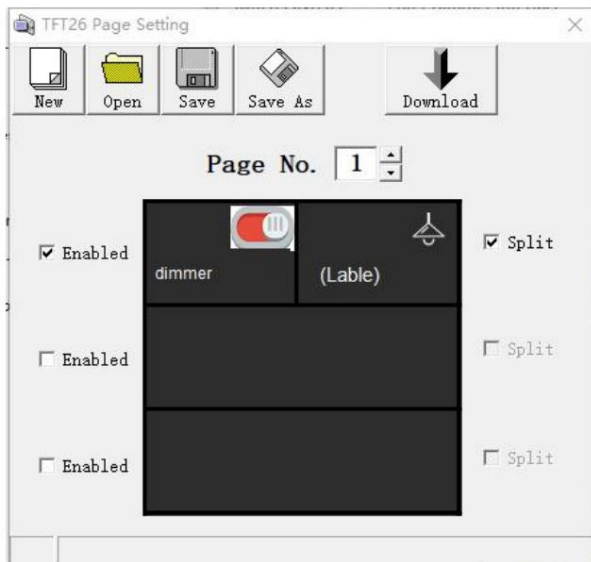

2 Rozróżnij moduły: Musisz zaznaczyć pola kombi „Włączone” i „Podział” w pierwszym

rzędzie strony 1, co oznacza, że w pierwszym rzędzie znajdują się 2 moduły;

3 Ustaw ikonę: Kliknij ikonę pierwszego modułu w pierwszym rzędzie, pojawi się okno wyboru obrazu (jak pokazano na rysunku poniżej), ustaw obraz „włączony” i „wyłączony”, i kliknij „ok” po zakończeniu ustawień, wróć do głównego interfejsu;

Uwaga: rozdzielczość formatu obrazu 48*35

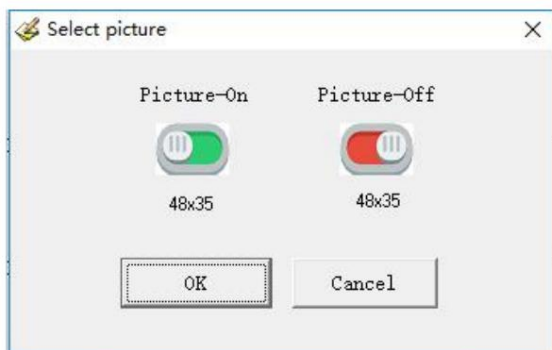

4 Ustaw etykietę: kliknij etykietę pierwszego modułu w pierwszym rzędzie, pojawi się okno „edytuj etykietę”

w górę (jak pokazano na rysunku poniżej), wypełnij „etykietę” i po dokonaniu ustawienia ustaw rozmiar czcionki etykiety ukończono, kliknij „ok”, aby powrócić do głównego interfejsu;



5. Pobieranie: Naciśnij długo przycisk programowania panelu (lub naciśnij długo przycisk ustawień panelu, pojawi się strona obsługi przycisku programowania, należy długo nacisnąć moduł „Aktualizuj program”), aż

przycisk programowania miga na czerwono (ekran jest jednocześnie pusty), panel i

komputera bezpośrednio za pomocą kabla USB. Podłącz, kliknij ikonę pobierania



aby pobrać

niestandardową ikonę na panelu

3.5.2 Parametr „strona migawki klucza x_z”

-.-. T/N TC26L/LCD display 2.6' /V3.0/3017/20210621 > Key page 1 > Key page block 1 > Key 1_2 shutter page

+ Thermostat	Short press is	Move function
+ Music	Direction of shutter move is	Toggle(up:0/down:1)
+ Floor heating	Long press is	<input type="radio"/> Disable <input checked="" type="radio"/> Enable
- Fresh air	Time of long press(1...10s)	1
Channel 1	Long press is	Move function
- Key page 1	Direction of shutter move is	Toggle(up:0/down:1)
- Key page block 1	Curtain interface: Move key	<input checked="" type="radio"/> Move up = 0:Move down = 1 <input type="radio"/> Move up = 1:Move down = 0
Key 1_1 dimmer page	Curtain interface: Adjuste key	0
Key 1_2 shutter page	Curtain interface: Height key	<input type="radio"/> NO <input checked="" type="radio"/> YES
Key 1_3 thermostat page	Curtain interface: Slat key	<input type="radio"/> NO <input checked="" type="radio"/> YES
Key 1_4 music page	Display shutter position	<input type="radio"/> Disable <input checked="" type="radio"/> Enable
Key 1_5 scene page	Icon seeting	Shutter
Key 1_6 switch value page	Title display	<input checked="" type="radio"/> Default <input type="radio"/> User defined

组对象 频道 参数

Parametr „Krótkie naciśnięcie”

Ten parametr ustawia funkcję realizowaną poprzez krótkie naciśnięcie odpowiedniego modułu kurtyny na strona.

Opcje: Funkcja przesuwania

Funkcja regulacji

Wejdz do interfejsu kurtyny

Wybierz „Funkcję przesuwania” oznacza krótkie naciśnięcie, aby uruchomić funkcję przesuwania kurtyny, aktywuj parametr „Kierunek ruchu rolety to”;

Wybranie opcji „Dostosuj funkcję” oznacza krótkie naciśnięcie w celu uruchomienia funkcji regulacji kąta kurtyny, i aktywuj parametr „Dostosuj ustawienie wartości lameli”;

Wybierz opcję „Wejdz do interfejsu kurtyny” i naciśnij krótko, aby wejść do interfejsu regulacji kurtyny.

Parametr „Kierunek ruchu rolety to”

Opcje: Przełącz (w górę: 0/w dół: 1)

W górę (wartość teleg wynosi 0)

W dół (wartość teleg wynosi 1)

Wybierz „Przełącz(w górę:0/w dół:1)”, naciśnij krótko moduł i wybierz obiekt komunikacyjny „Przesuń migawki K_x_z” wyśle dane 01 w celu opuszczenia kurtyny i wyśle dane 00 w celu przesunięcia kurtyny

w górę:

Wybrać „Do góry (wartość teleg. wynosi 0)”, nacisnąć krótko moduł, wyświetlić obiekt komunikacyjny „Przesuń roletę K_x_z” wyśle dane 00 w celu podniesienia kurtyny;

Wybrać „W dół (wartość teleg. wynosi 1)”, nacisnąć krótko moduł, wyświetlić obiekt komunikacyjny „Przesuń roletę K_x_z” wysła dane 01 w celu opuszczenia kurtyny.

Uwaga: pod modulem kurtyny, gdy kurtyna przesuwa się do góry, wyświetlana jest ikona kurtyny wyświetlane na biało, a pozycja kurtyny nie znajduje się na górze, a ikona kurtyny jest wyświetlana w żółty.

Parametr „Dostosuj ustawienie wartości lameli”

Opcje: 0

1

przełącz (0/1)

Wybrać „0”, nacisnąć krótko moduł i wyświetlić obiekt komunikacyjny „Ustawianie lameli rolety”.
K_x_z” wyśle dane 00.

Wybrać „1”, nacisnąć krótko moduł i wyświetlić obiekt komunikacyjny „Ustawianie lameli rolety”.

K_x_z” wyśle dane 01.

Wybrać „przełączanie (0/1)”, nacisnąć krótko moduł, wyświetlić obiekt komunikacyjny „Ustawianie lameli rolety
K_x_z” wysła dane 01, 00, 01, 00... po kolei.

Uwaga: funkcja regulacji nie ma wpływu na ikonę kurtyny.

Parametr „Długie naciśnięcie to”

Ten parametr określa, czy aktywować funkcję długiego naciśnięcia.

Opcje: Wyłącz

Włączać

Wybierz „Włącz”, aby aktywować funkcję długiego naciśnięcia i aktywuj następujące 2 parametry:

Parametr „czas długiego naciśnięcia (1...10 s)”

Ten parametr określa czas długiego naciśnięcia, czyli długie naciśnięcie? Druga - odpowiednia zasłona moduł na stronie – oznacza to długie naciśnięcie.

Zakres: 1...10, jednostka: sekunda

Parametr „Długie naciśnięcie to”

Parametr ten służy do ustawienia funkcji realizowanej po długim naciśnięciu odpowiedniego modułu kurtyny

na stronie.

Opcje: Funkcja przesuwania

Funkcja regulacji

Wejść do interfejsu kurtyny

Opcje funkcji długiego naciśnięcia są podobne do funkcji krótkiego naciśnięcia, patrz wprowadzenie funkcji krótkiego naciśnięcia.

Parametr „interfejs kurtyny: klawisz przesuwania”

Ten parametr określa funkcję ikony „ ” lub „ ” pod interfejsem kurtyny oraz obiekt komunikacyjny to „Przesuń migawkę”.

Opcje: Mve up=0; Przesuń w dół=1

Przesuń w górę=1; Przesuń w dół=0

Wybierz „Mve up=0; Move down=1”, kliknij ikonę „ ”, aby wskazać, że kurtyna została przesunięta do góra (0%) oraz ikona „ ” informująca o przesunięciu kurtyny w dół (100%);

Wybierz opcję „Przesuń w górę=1;Przesuń w dół=0”, kliknij ikonę „ ”, aby wskazać, że kurtyna została przesunięta do dół (100%) oraz ikona „ ” informująca o przesunięciu kurtyny do góry (0%).

Parametr „interfejs kurtyny: przycisk regulacji”

Ten parametr ustawia komunikat wyjściowy przycisku pauzy w interfejsie kurtyny obiekt komunikacyjny to „Ustawianie lameli rolety”.

Opcje: 0

1

Przełącz(0/1)

Parametr „interfejs kurtyny: klucz wysokości”

Ten parametr określa, czy pasek przewijania Wysokość będzie wyświetlany pod interfejsem kurtyny, tj służy do regulacji wysokości zasłony.

Opcje: NIE

TAK

Parametr „interfejs kurtyny: klucz listwy”

Ten parametr określa, czy pasek przewijania lameli będzie wyświetlany pod używanym interfejsem kurtyny do regulacji listwy zasłonowej.

Opcje: NIE

TAK

Parametr „Wyświetl położenie rolety”

Ten parametr określa, czy odpowiedni moduł kurtyny na stronie wyświetla bieżący wysokość kurtyny/wartość kąta.

Opcje: Wyłączyć

Włączać

Parametr „ Wyświetlanie ikon”

Ikona kurtyny odpowiedniego modułu kurtyny na stronie ustawień parametrów.

Opcjonalnie: zasłona

okienna

Elektryczna kurtyna

Odcień gazy

Określony przez użytkownika

Wybierając stałą ikonę, tytuł może użyć tytułu domyślnego lub dostosować go, co ustawia się za pomocą parametru „Wyświetlanie ikon”; Wybierz „Zdefiniowane przez użytkownika”, a tytuł również zostanie zmuszony do dostosowania. Aby użytkownik mógł modyfikować zdefiniowaną przez użytkownika ikonę i tytuł, zobacz opis parametru „ustawianie ikon” w „3.5.1 strona ustawiania parametrów klucza interfejsu dimmera x_z”.

3.5.3 Parametr „Klucz x_z Strona termostatu”

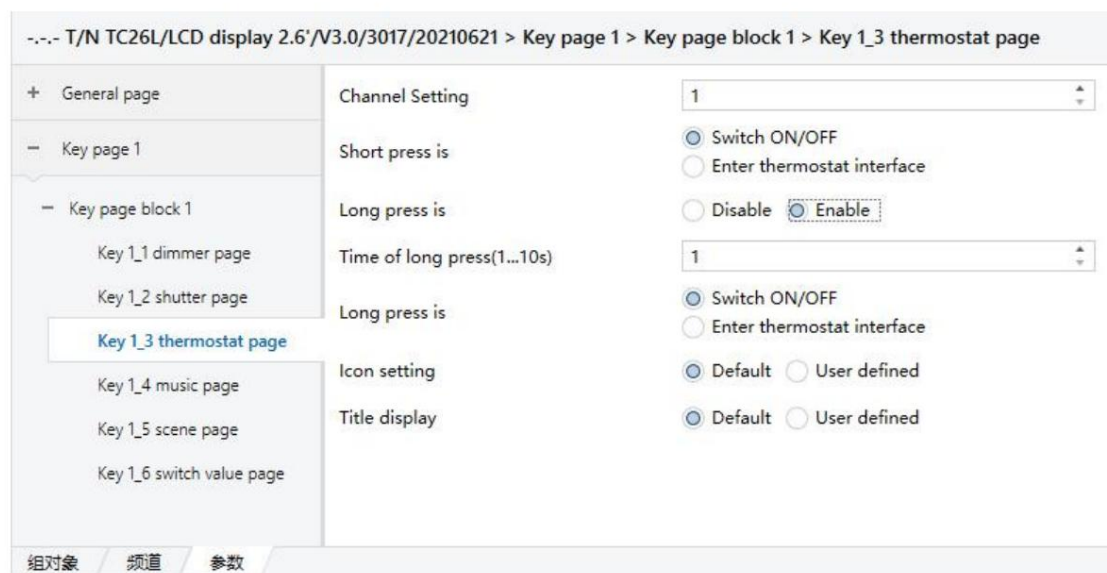

Parametr „ Ustawienie kanału”

Odpowiedni moduł klimatyzatora na tej stronie ustawień parametrów reguluje liczbę klimatyzatorów, która jest powiązana z liczbą włączonych kanałów klimatyzatora w parametrze „Liczba ustawień kanałów” w interfejsie ustawień parametrów „3.2.3 Ustawianie parametrów interfejsu Termostat”.

Maksymalny zakres: 1...10

Parametr „Krótkie naciśnięcie”

Ten parametr ustawia funkcję krótkiego naciśnięcia.

Opcje: WŁĄCZ/WYŁĄCZ

Wejdz do interfejsu termostatu

Wybranie „Włącz/Wyłącz” oznacza krótkie naciśnięcie odpowiedniego modułu klimatyzacji na stronie - do modyfikacji stanu włączenia/wyłączenia klimatyzatora;

Wybranie opcji „Wejdz do interfejsu termostatu” oznacza krótkie naciśnięcie odpowiedniego układu klimatyzacji modułu na stronie - aby wejść do interfejsu regulacji klimatyzacji.

Parametr „Długie naciśnięcie to”

Ten parametr określa, czy aktywować funkcję długiego naciśnięcia.

Opcje: Wyłącz

Włączać

Wybierz „Włącz”, aby aktywować funkcję długiego naciśnięcia i aktywuj następujące 2 parametry:

Parametr „czas długiego naciśnięcia (1...10 s)”

Ten parametr określa czas długiego naciśnięcia, czyli długie naciśnięcie? Sekundy – odpowiednie powietrze modułu kondycjonowania na stronie - oznacza to długie naciśnięcie.

Zakres: 1...10, jednostka: sekunda

Parametr „Długie naciśnięcie to”

Ten parametr ustawia funkcję długiego naciśnięcia.

Opcje: WŁĄCZ/WYŁĄCZ

Wejdz do interfejsu termostatu

Opcje funkcji długiego naciśnięcia są podobne do funkcji krótkiego naciśnięcia, patrz wprowadzenie funkcji krótkiego naciśnięcia.

Parametr „Ustawienia ikon”

Ikona klimatyzatora odpowiedniego modułu klimatyzatora w ustawieniach parametrów strona.

Opcje: Domyślne

Określony przez użytkownika

Parametr „wyświetlanie tytułu”

Jeśli ikona jest ikoną stałą, aktywuj ten parametr, aby określić, czy tytuł można dostosować.

Opcje: Domyślne

Określony przez użytkownika

3.5.4 Parametr „strona muzyczna key_x_z”

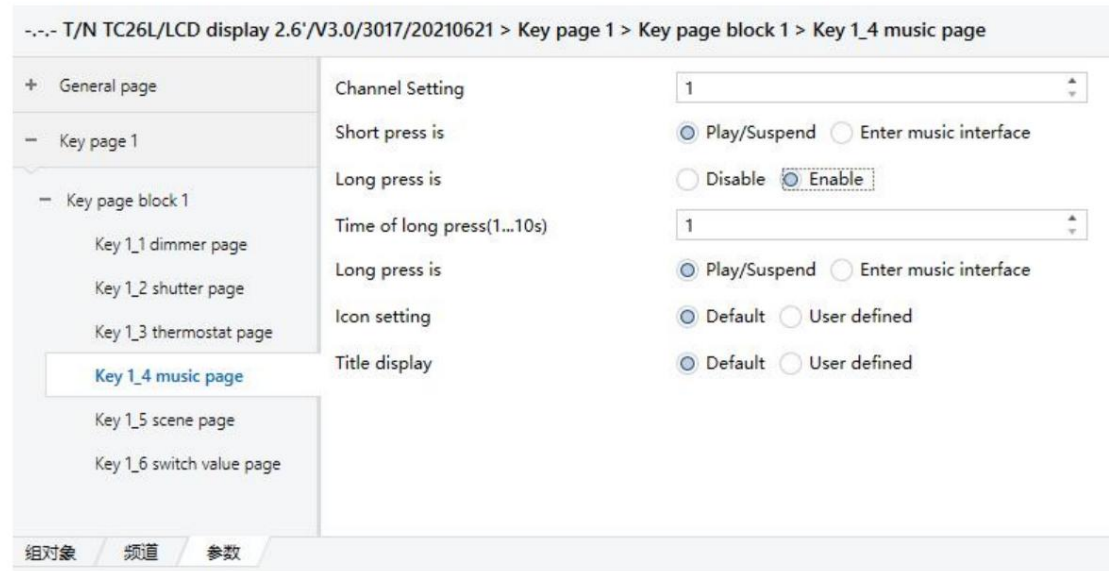

Parametr „Ustawienie kanału”

W tym parametrze funkcja muzyczna kanału jest ustawiana przez odpowiedni moduł muzyczny strona ustawień jest powiązana z liczbą włączonych kanałów muzycznych w parametrze „—liczba ustawienie kanału muzycznego” w interfejsie ustawień parametrów „3.2.4 interfejs ustawień parametrów Muzyka”.
Maksymalny zakres: 1...6

Parametr „Krótkie naciśnięcie”

Ten parametr ustawia funkcję krótkiego naciśnięcia.

Opcje: Odtwórz/zawieś

Wejść do interfejsu muzycznego

Wybór „odtwórz/zawieś” oznacza krótkie naciśnięcie odpowiedniego modułu muzycznego w odtwarzanie/wstrzymywanie muzyki;

Wybranie opcji „Wejść do interfejsu muzycznego” oznacza krótkie naciśnięcie odpowiedniego modułu muzycznego na ekranie page-aby wejść do interfejsu sterowania muzyką.

Parametr „Długie naciśnięcie to”

Ten parametr określa, czy aktywować funkcję długiego naciśnięcia.

Opcje: Wyłącz

Włączać

Wybierz „Włącz”, aby aktywować funkcję długiego naciśnięcia i aktywuj następujące 2 parametry:

Parametr „czas długiego naciśnięcia (1...10 s)”

Ten parametr określa czas długiego naciśnięcia, czyli długie naciśnięcie? Drugi - odpowiednia muzyka moduł bloku na stronie - oznacza długie naciśnięcie.

Zakres: 1...10, jednostka: sekunda

Parametr „Długie naciśnięcie to”

Ten parametr ustawia funkcję długiego naciśnięcia.

Opcje: Odtwórz/zawieś

Wejść do interfejsu muzycznego

Opcje funkcji długiego naciśnięcia są podobne do funkcji krótkiego naciśnięcia, patrz wprowadzenie funkcji krótkiego naciśnięcia.

Parametr „ Ustawienia ikon”

Ikona odpowiedniego modułu muzycznego na stronie ustawień parametrów.

Opcje: Domyślne

Określony przez użytkownika

Parametr „ wyświetlanie tytułu”

Jeśli ikona jest ikoną domyślną, aktywuj ten parametr, aby określić, czy tytuł można dostosować.

Opcje: Domyślne

Określony przez użytkownika

3.5.5 Parametr „ strona sceny key x_z”

--- T/N TC26L/LCD display 2.6"/V3.0/3017/20210621 > Key page 1 > Key page block 1 > Key 1_5 scene page

+ General page	Call scene is set	Toggle(scene 1/scene 2)
- Key page 1	Call scene A number is (1...64)	1
- Key page block 1	Call scene B number is (1...64)	2
Key 1_1 dimmer page	Function of save scene with long press	<input type="radio"/> Disable <input checked="" type="radio"/> Enable
Key 1_2 shutter page	Time of long press(1...10s)	1
Key 1_3 thermostat page	Save scene number is (1...64)	3
Key 1_4 music page	Feedback setting	Call scene 1 = OFF:call scene 2 = ON
Key 1_5 scene page	Icon setting	Common scene
Key 1_6 switch value page	Title display	<input checked="" type="radio"/> Default <input type="radio"/> User defined

组对象 频道 参数

Parametr „Scena wywołania jest ustawiona”

Parametr ten ustawia się poprzez krótkie naciśnięcie odpowiedniego modułu sceny na stronie – przywołanej scena.

Opcje: przełączanie (scena 1/scena 2)

scena 1

scena 2

Wybierz „przełącz (scena 1/scena 2)”, naciśnij krótko moduł, możesz wywołać scenę 1 i scenę 2;

Wybierz „scenę 1”, naciśnij krótko moduł, aby wywołać scenę 1;

Wybierz „scenę 2”, naciśnij krótko moduł, aby wywołać scenę 2;

Parametr „Numer sceny A/B wywołania to (1...64)”

Ustaw wartość sceny dla Sceny 1/Sceny 2.

Zakres: 1...64

Parametr „Funkcja zapisu sceny przy długim naciśnięciu”

Ten parametr określa, czy aktywować funkcję długiego naciśnięcia w celu zapisania sceny.

Opcje: Wyłączyć

Włączać

Wybranie „Włącz” oznacza aktywację funkcji długiego naciśnięcia w celu zapisania sceny i aktywację

następujące 2 parametry:

Parametr „czas długiego naciśnięcia (1...10 s)”

Ten parametr określa czas długiego naciśnięcia, czyli długie naciśnięcie? Drugi moduł sceny jest określony jako długie naciśnięcie.

Zakres: 1...10, jednostka: sekunda

Parametr „Zapisz numer sceny to (1...64)”

Ten parametr ustawia numer zapisanej sceny.

Zakres: 1...64

Parametr „Ustawienie sprzężenia zwrotnego”

Parametr ten służy do ustawienia wyświetlania ikony po krótkim naciśnięciu.

Opcje: Wywołaj scenę 1=WYŁ.; wywołanie sceny 2=WŁ.

Wywołanie sceny 1=WŁ.; wywołanie sceny 2=WYŁ.

Wywołanie sceny 1=WŁ.; else=OFF

Wywołaj scenę 2=ON; else=OFF Wybierz

„Wywołaj scenę 1=WYŁ.; wywołaj scenę 2=WŁ.”, naciśnij krótko moduł, a obiekt komunikacyjny „Wywołaj scenę(1...64), K_x_z” wyśle numer sceny odpowiadający „scenie 1”, ikona wyświetli się w kolorze białym i zostanie wysłana. Ikona numeru sceny odpowiadająca „scenie 2” zostanie wyświetlona w kolorze żółtym.

Wybierz opcję „Wywołaj scenę 1=WŁ.; wywołaj scenę 2=WYŁ.”, naciśnij krótko moduł, a obiekt komunikacyjny „Wywołaj scenę(1...64), K_x_z” wyśle numer sceny odpowiadający „scenie 1”, ikona zostanie wyświetlona w kolorze żółtym i zostanie wysłana. Ikona numeru sceny odpowiadająca „scenie 2” zostanie wyświetlona w kolorze białym.

Wybrać „Wywołaj scenę 1=WŁ.; w innym przypadku=WYŁ.”, naciśnij krótko moduł, obiekt komunikacyjny „Wywołaj scenę(1...64), K_x_z” wysła numer sceny odpowiadający „scenie 1”, ikona zostanie wyświetlana na żółto, w przeciwnym razie ikona będzie wyświetlana Jest biała.

Wybrać „Wywołaj scenę 1=WŁ.; w przeciwnym razie=WYŁ.”, naciśnij krótko moduł, obiekt komunikacyjny „Wywołaj scenę(1...64), K_x_z” wysła numer sceny odpowiadający „scenie 2”, ikona zostanie wyświetlana na żółto, w przeciwnym razie ikona będzie wyświetlana Jest biała.

Parametr „Ustawienia ikon”

Ustaw ikonę sceny.

Opcje: Wspólna scena

Scena telewizyjna

Scena „Przyjdź do domu”.

Scena kulinarna

Scena romantyczna

Opuść scenę domową

Scena snu

Scena muzyczna

Scena czytania

Główny wyłącznik włączony

Główny wyłącznik wyłączony

Określony przez użytkownika

Parametr „wyświetlanie tytułu”

Kiedy ikona wybiera stałą ikonę, ten parametr jest aktywowany, aby określić, czy tytuł ma być konfigurowalny.

Opcje: Domyślne

Określony przez użytkownika

3.5.6 Parametr „strona wartości przełączania klucza x_z”

-.-. T/N TC26L/LCD display 2.6' /V3.0/3017/20210621 > Key page 1 > Key page block 1 > Key 1_6 switch value page

+ General page	Setting of telegram No1 :	Value type is 1 bit
- Key page 1	If 1st press.telegram is	<input type="radio"/> Inactive <input checked="" type="radio"/> Active
- Key page block 1	--Value of telegram is	Toggle
Key 1_1 dimmer page	If 2nd press.telegram is	<input type="radio"/> Inactive <input checked="" type="radio"/> Active
Key 1_2 shutter page	--Value of telegram is	Toggle
Key 1_3 thermostat page	Setting of telegram No2 :	Inactive
Key 1_4 music page	Setting of telegram No3 :	Inactive
Key 1_5 scene page	Setting of telegram No4 :	Inactive
Key 1_6 switch value page	Setting of telegram No5 :	Inactive
	Remote state synchronization set:	None
	Icon setting	Common swtich
	Title display	<input checked="" type="radio"/> Default <input type="radio"/> User defined

组对象 频道 参数

Parametr „Ustawienie telegramu NoX”

Parametr „Jeśli telegram 1./2 . naciśnięcia jest”

Parametr „—Wartość telegramu wynosi”

Parametry te są używane w połączeniu do ustawiania typu danych i wartości komunikatu

wysyłane z panelu do magistrali po krótkim naciśnięciu modułu. Przedmiotem komunikacji jest

„Wartość wyjściowa 1 bit/4 bity/1 bajt NoX K_x_z”.

Istnieją 3 opcje typu danych: 1 bit, 4 bity, 1 bajt;

Zakres wartości komunikatu: 0/1, 0...15, 0...255

Parametr „Zestaw zdalnej synchronizacji stanu”

Parametr ten służy do ustawienia zdalnej synchronizacji stanu.

Opcje: brak

telegram 1

telegram 2

telegram 3

telegram 4

telegram 5

Wybierz „brak”, nie ustawiaj zdalnej synchronizacji stanu;

Wybierz „telegram 1” i ustaw zdalną synchronizację stanu na telegram 1;

Wybierz „telegram 2” i ustaw zdalną synchronizację stanu na telegram 2;

Wybierz „telegram 3” i ustaw zdalną synchronizację stanu na telegram 3;

Wybierz „telegram 4” i ustaw zdalną synchronizację stanu na telegram 4;

Wybierz „telegram 5” i ustaw zdalną synchronizację stanu na telegram 5.

Uwaga: Zdalna synchronizacja stanu to telegram X, co oznacza, że obiekt telegramu X „Wyjście 1 bit/4 bity/1 bajt wartości NoX K_x_z” służy do modyfikacji stanu wiadomości i synchronizacji w celu wysłania kolejnej wiadomości przeciwnej do tej wiadomości.

Na przykład: „wartość pierwszego naciśnięcia” i „wartość drugiego naciśnięcia” tych pięciu komunikatów są ustawione odpowiednio na WŁ. i WYŁ. Wartość wygenerowana po drugim naciśnięciu przycisku to „wartość drugiego naciśnięcia”, wartość wygenerowana po trzecim naciśnięciu przycisku to „wartość pierwszego naciśnięcia” i tak dalej. (Jeśli status synchronizacji to telegram1, po pierwszym naciśnięciu klawisza wszystkie wartości pięciu elementów wysłano wiadomości są włączone. Użyj obiektu „Wyjście 1 bit/4 bity/1 bajt wartości NoX K_x_z” odpowiadającego telegramowi 1, aby zapisać komunikat WYŁ., następnie WYŁ. jest synchronizowane z wartością wydaną po raz drugi po naciśnięciu przycisku, następnie wartości pięciu komunikatów zostaną włączone po następnym naciśnięciu przycisku [tj. „wartość naciśnięta po raz pierwszy”])

Parametr „ Ustawienia ikon”

Ustaw ikonę otwierania i zamykania.

Opcjonalnie: Wspólny przełącznik

Wspólna lampa

Wspólna kurtyna

Gniazdo przełączające

Ogrzewanie podłogowe

Termostat

Jadalnia

Kuchnia

Salon

Sypialnia

Balkon

Szatnia

Prysznic

Określony przez użytkownika

Parametr „ wyświetlanie tytułu”

Kiedy ikona wybiera stałą ikonę, ten parametr jest aktywowany, aby określić, czy tytuł ma być konfigurowalny.

Opcje: Domyślne

Określony przez użytkownika

3.5.7 Parametr „ strona wyświetlania klucza x_z”

Funkcją tego interfejsu ustawień parametrów jest wybór dowolnej wyświetlanej wartości spośród czasu, alarmu, etykiety, temperatury, wilgotności, LZO, PM2,5, PM10, CO i CO2.

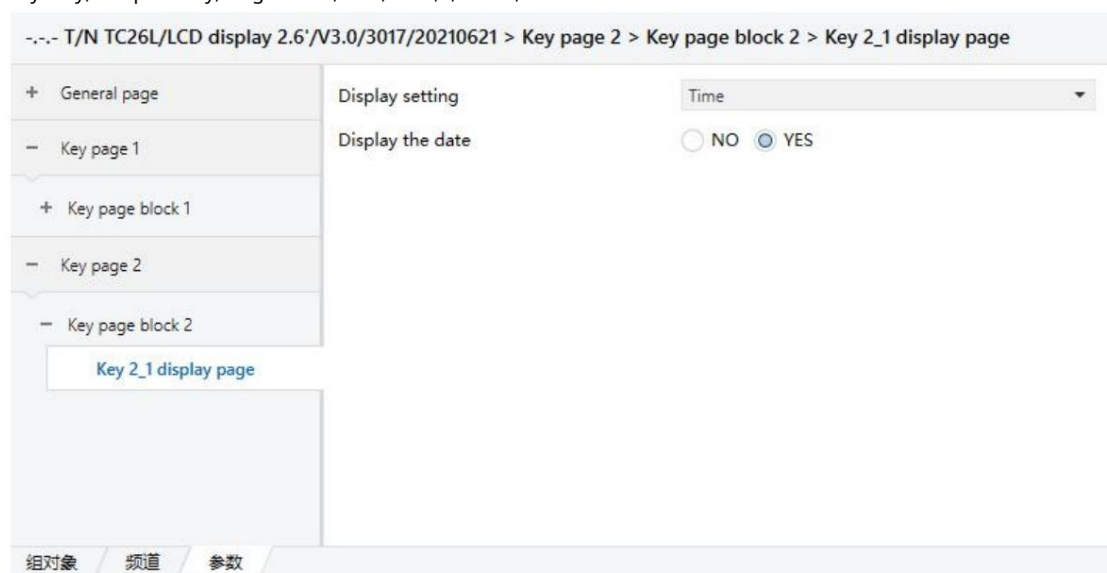

Parametr „ ustawienie wyświetlania”

Parametr ten określa obiekt wyświetlany przez moduł.

Opcje: Alarm

- czasowy
- Postać
- Wartość danych
- Temperatura
- Wilgotność
- LZO
- PM25
- PM10
- WSPÓŁ
- CO2

Wybranie „Czas” oznacza włączenie funkcji wyświetlania czasu. O tym, czy wyświetlać datę, decyduje parametr „wyświetl dane”, a godzinę i datę zapisuje się za pomocą obiektów komunikacyjnych „Czas” i „Dane”; Wybrać „Alarm”, aby włączyć wyświetlanie ostrzeżeń, a obiekt komunikacyjny „Alarm” umożliwia zmianę stanu alarmu;

Wybierz „Znak”, aby włączyć wyświetlanie etykiety. Treść etykiety jest pisana przez

obiekt komunikacyjny „Znak”, który może wyświetlać około 13 cyfr i liter;

Wybierz „Wartość danych”, aby włączyć wyświetlanie wartości + jednostki. Jednostkę ustawia się za pomocą parametru „Wyświetlacz jednostka”, długość może wynosić 8 bajtów, typ wartości jest ustawiany za pomocą parametru „Typ obiektu”, 1 bit/1 bajt/2 bajty jest opcjonalny, a 2-bajtowy typ danych to liczba całkowita bez znaku/liczba całkowita ze znakiem/zmiennoprzecinkowa punkt jest opcjonalny;

Wybierz „Temperatura/Wilgotność”, aby włączyć wyświetlanie temperatury/wilgotności. Możesz wybrać źródło detekcji temperatury/wilgotności otoczenia ustawiane parametrem ; jeśli źródło detekcji jest zewnętrzne,

” Źródło temperatury/wilgotności ” aktywuj parametr

„funkcją alarmu” jest włączenie alarmu progowego temperatury i wilgotności;

Po wybraniu „VOC/PM25/PM10/CO/CO2” aktywowany jest parametr „funkcja alarmu jest”, jak pokazano na poniższym rysunku.

Uwaga: Wybranie „VOC” jest podobne do wybrania „PM25/PM10/CO/CO2”. Parametry i obiekty komunikacyjne są podobne. Weźmy za przykład LZO, aby rozszerzyć wyjaśnienie;

Wszystkie wartości gazów VOC/PM25/PM10/CO/CO2 są danymi wejściowymi zewnętrznymi i nie ma czujnika lokalnego Wykrycie.

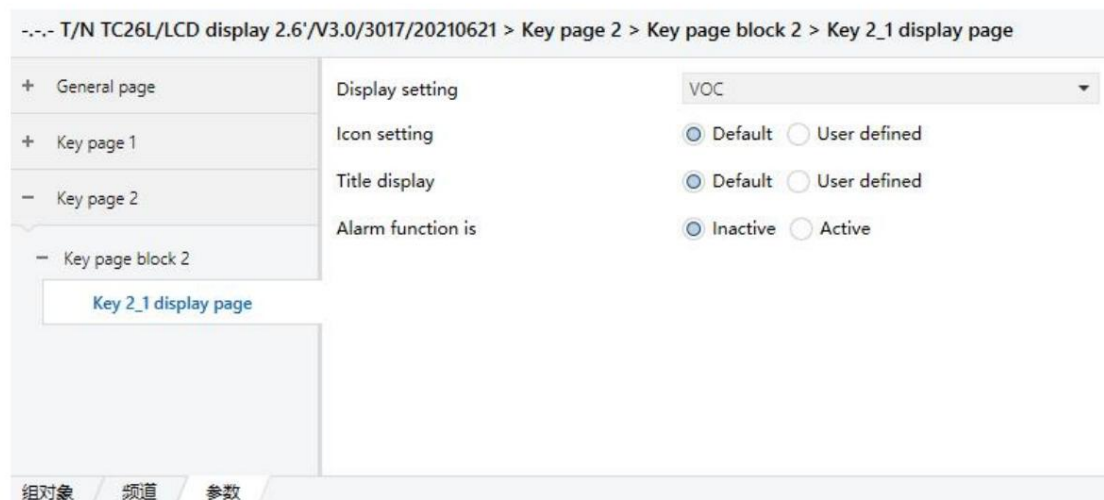

Parametr „ funkcja alarmu”

Ten parametr określa, czy aktywować funkcję alarmu gazowego.

Opcje: nieaktywne

aktywny

Wybierz „aktywny”, aby aktywować funkcję alarmu gazowego. Pojawi się 6 powiązanych parametrów, jak pokazano na

Niżej wymienione:

--- T/N TC26L/LCD display 2.6'/V3.0/3017/20210621 > Key page 2 > Key page block 2 > Key 2_1 display page

+ General page	Display setting	VOC
+ Key page 1	Icon setting	<input checked="" type="radio"/> Default <input type="radio"/> User defined
- Key page 2	Title display	<input checked="" type="radio"/> Default <input type="radio"/> User defined
- Key page block 2	Alarm function is	<input type="radio"/> Inactive <input checked="" type="radio"/> Active
Key 2_1 display page	Threshold 1 value is(0...60000)	50
	Threshold 2 value is(0...60000)	100
	--Threshold behaviour	<input checked="" type="radio"/> With hysteresis <input type="radio"/> Without hysteresis
	value<low: telegram is	1 bit value type
	--Value set is	Toggle
	Low<value<upper: telegram is	4 bit value type
	--Value set is(0...15)	0
	upper<value: telegram is	8 bit value type
	--Value set is(0...255)	0

组对象 频道 参数

Parametr „wartość progów 1/2 wynosi (0...60000)“

Te 2 parametry służą do ustawienia minimalnego/maksymalnego progów alarmowych wartości gazu, próg 1 < próg 2.

Zakres: 0...60000

Parametr „zachowanie progowe“

Opcjonalnie: bez histerezy

Z histerezą

Wybierz opcję „bez histerezy“, aby zachować się zgodnie z zachowaniem ustawienia kanału bez histerezy, a pojawią się parametry „wartość<dolna, telegram jest“, „niska<wartość<górną, telegram jest“, „górną<wartość, telegram jest“ ;

Wybierz „Z histerezą“, tryb zachowania ustawienia kanału w przypadku histerezy pojawiają się parametry „wartość<niska, telegram jest“ i „górną<wartość, telegram jest“.

Parametr „Wartość<niska, telegram jest“

Jeżeli wartość gazu jest niższa od minimalnego progów alarmowych, obiekt komunikacyjny „spada, 1 bit/4 bit/8 bit, K_x_z“ wysła komunikat alarmowy, którego wartość jest ustawiana za pomocą parametru „--Ustawiona wartość to“.

Parametr „low<value<górną, telegram jest“

Parametr ten jest aktywowany, gdy ustawiona jest histereza " — zachowanie progowe“ wybiera „bez parametru. Gdy wartość gazu znajduje się pomiędzy najniższym progów alarmowych a najwyższym progów alarmowych, obiekt komunikacyjny „środek, 1 bit/4 bit/8 bit, K_x_z“ wysła komunikat alarmowy. Wartość komunikatu ustawia się za pomocą parametru „--Ustawiona wartość to“.

Parametr „górną<wartość, telegram jest“

Gdy wartość gazu będzie wyższa od najwyższego progów alarmowych, zostanie wyświetlony obiekt komunikacyjny „Poza,

1bit/4bit/8bit, K_x_z" wysyła komunikat alarmowy, którego wartość ustawiana jest za pomocą parametru „--Zestaw wartości to”.

Parametr „ Ustawienia ikon”

Ten parametr służy do ustawienia ikony.

Opcje: Domyślne

Określony przez użytkownika

Parametr „ wyświetlanie tytułu”

Jeśli ikona jest ikoną domyślną, aktywuj ten parametr, aby określić, czy tytuł można dostosować.

Opcje: Domyślne

Określony przez użytkownika

3.5.8 Parametr „ strona skoku klucza x_z”

Funkcją interfejsu ustawiania parametrów jest ustawienie strony przeskoku.

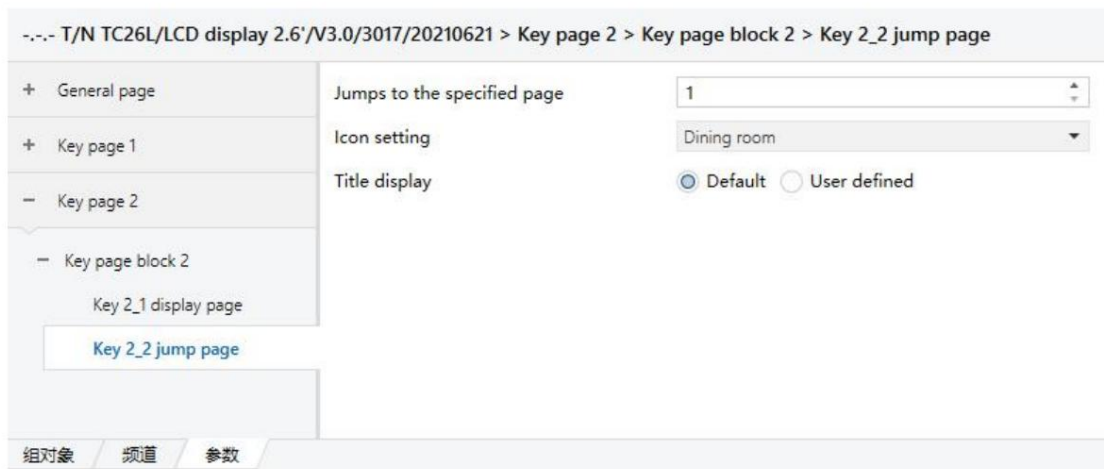

Parametr „Przeskok do określonej strony”

Ten parametr ustawia stronę, do której należy przejść po kliknięciu modułu skoku.

Liczba stron, które można ustawić, jest powiązana z parametrem „ustaw liczbę kluczowych stron” w interfejsie ustawiania parametrów „3.2. Interfejs ustawiania parametrów, strona ogólna”, maksymalna zakres wynosi 1...10.

Parametr „ Ustawienia ikon”

Ten parametr ustawia ikonę wyświetlaną przez moduł skoku.

Opcjonalnie: jadalnia

Szatnia

Salon

Balkon

Prysznic

Sypialnia

Określony przez użytkownika

Parametr „wyświetlanie tytułu”

Jeśli ikona jest ikoną stałą, aktywuj ten parametr, aby określić, czy tytuł można dostosować.

Opcje: Domyślne

Określony przez użytkownika

3.5.9 Parametr „klucz x_z strona ogrzewania podłogowego”

Funkcją interfejsu ustawiania parametrów jest ustawienie strony ogrzewania podłogowego.

--- T/N TC26L/LCD display 2.6' / V3.0/3017/20210621 > Key page 2 > Key page block 2 > Key 2_3 floor heating page

+ General page	Channel Setting	1
+ Key page 1	Short press is	<input checked="" type="radio"/> Switch ON/OFF <input type="radio"/> Enter thermostat interface
- Key page 2	Long press is	<input type="radio"/> Disable <input checked="" type="radio"/> Enable
- Key page block 2	Time of long press(1...10s)	1
Key 2_1 display page	Long press is	<input checked="" type="radio"/> Switch ON/OFF <input type="radio"/> Enter thermostat interface
Key 2_2 jump page	Icon setting	<input checked="" type="radio"/> Default <input type="radio"/> User defined
Key 2_3 floor heating pa...	Title display	<input checked="" type="radio"/> Default <input type="radio"/> User defined

组对象 频道 参数

Parametry na tej stronie są takie same, jak na stronie wyświetlacza klimatyzatora. Więcej informacji można znaleźć w opisie „3.5.3 Klucz interfejsu ustawiania parametrów x_z, strona termostatu”.

3.5.10 Parametr „key x_z strona świeżego powietrza”

Funkcją interfejsu ustawień parametrów jest ustawienie strony świeżego powietrza.

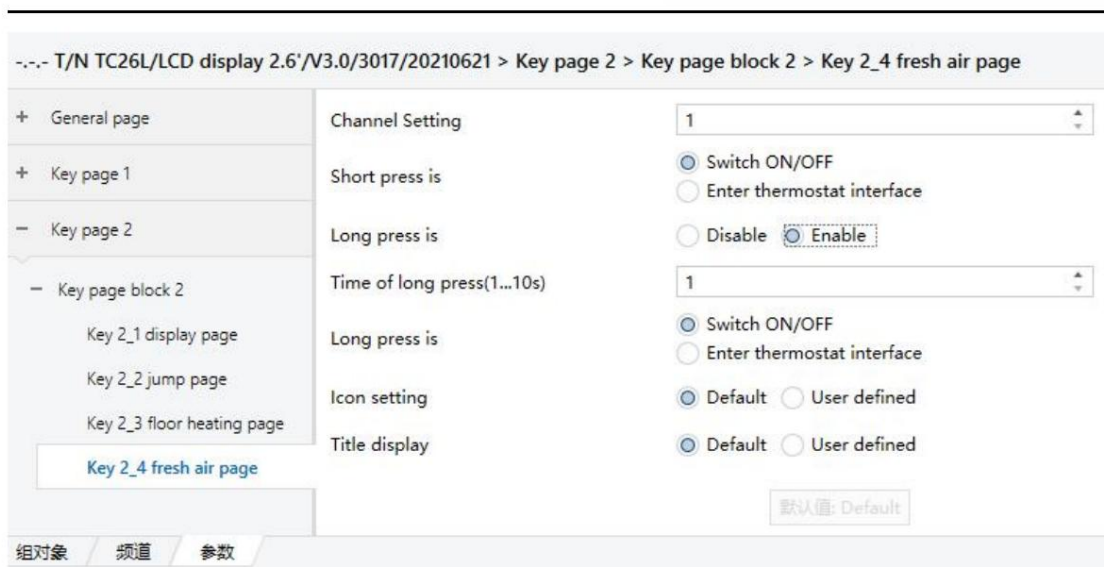

Parametry na tej stronie są takie same, jak na stronie wyświetlacza klimatyzatora, patrz opis „3.5.3 Klawisz interfejsu ustawiania parametrów x_z, strona termostatu”.

4. Obiekt komunikacyjny

Uwaga: „C” w kolumnie atrybutów poniższej tabeli oznacza włączenie funkcji komunikacji obiektu komunikacyjnego „W” oznacza, że obiekt komunikacyjny może przepisać wartość innych urządzeń, a „R” oznacza wartość obiektu komunikacyjnego, którą mogą odczytać inne osoby urządzenia. „T” oznacza, że obiekt komunikacyjny posiada funkcję transmisji, a „U” oznacza, że wartość obiektu komunikacyjnego może zostać przepisana w odpowiedzi wiadomość o autobusie.

4.1 Obiekt komunikacyjny „Ogólny”.

W obszarze „Ogólne”, jak pokazano na rysunku 4.1-1, znajdują się 4 obiekty komunikacyjne oraz szczegółowe funkcje przedstawiono w tabeli 1-1.

ID	General	Function	Data Type	Attributes	Unit
1	General	Lock device	1 bit	C R W - -	1-bit, enable
3	General	LCD display ON/OFF	1 bit	C - W - -	1-bit, switch
4	General	Brightness of LCD	1 byte	C R W - -	8-bit unsigned value, percentage (0..100%)
6	General	Valid action of key	1 bit	C - W T -	1-bit, enable

Rysunek 4.1-1 Ogólny obiekt komunikacyjny

NIE.	Funkcja obiektu	Nazwa	Typ danych	Atrybuty
1	Blokada urządzenia	Ogólny	1 bit	C, R, W

Ten obiekt komunikacyjny służy do blokowania urządzenia. Obiekt komunikacyjny zostaje wysłany 01 do blokady

urządzenie przez magistralę i nie można obsługiwać panelu dotykowego. Wysłanie 00 odblokuje urządzenie.				
3	WŁ./WYŁ. wyświetlacza OLED Ten	Ogólny	1 bit	C, W
obiekt komunikacyjny służy do włączania i wyłączania wyświetlacza OLED, odbierania komunikatu 0 w celu wyłączenia ekranu OLED i odbierz komunikat 1, aby włączyć ekran OLED.				
4	Jasność OLED-a	Ogólne 1 bajt C, R, W		
Ten obiekt komunikacyjny służy do zmiany wartości jasności ekranu OLED.				
6	Prawidłowe działanie klawisza	Ogólne 1 bit C, W, T		
Ten obiekt komunikacyjny jest ważnym kluczem. Kiedy klucz zostanie aktywowany po raz pierwszy, zostanie wydany kod 01 aby wskazać, że klawisz został naciśnięty, w przeciwnym razie żadne dane nie zostaną przesłane, a ważny klawisz również zostanie powiązany do wartości obiektu komunikacyjnego przy pierwszym włączeniu klawisza: Wyślij 00 do obiektu komunikacyjnego, jeśli tak. Po naciśnięciu przycisku obiekt komunikacyjny wysła dane 01 wskazujący naciśnięcie przycisku; jeżeli obiekt komunikacyjny wyśle 01, zostanie naciśnięty przycisk Obiekt komunikacyjny „Ważna akcja klawisza” nie wysła danych.				
12	Obecna temperatura	Ogólne 2 bajty		C, R, T (, W)
Jeżeli wartość temperatury jest rejestrowana przez czujnik wewnętrzny, należy użyć tego obiektu komunikacyjnego wysłać aktualną wartość temperatury.				
18	Aktualna wilgotność	Ogólny	2 bajty	C, R, T (, W)
Gdy wartość wilgotności zostanie zebrana przez czujnik wewnętrzny, użyj tego obiektu komunikacyjnego do wysłania aktualna wartość wilgotności.				

Tabela 1-1 Ogólny obiekt komunikacyjny

4.2 Obiekt komunikacyjny „Detekcja laserowa”.

W obszarze „Detekcja laserowa” znajduje się 5 obiektów komunikacyjnych, jak pokazano na rysunku 4.2-1, oraz konkretne funkcje przedstawiono w tabeli 2-1.

7	Laser detection	Trigger No1	1 bit	C - W - - 1-bit, trigger	低
8	Laser detection	Status No1	1 bit	C R - T - 1-bit, switch	低
9	Laser detection	Trigger No2	1 bit	C - W - - 1-bit, trigger	低
10	Laser detection	Status No2	1 bit	C R - T - 1-bit, switch	低

Rysunek 4.2-1 Obiekt komunikacyjny detekcji laserowej

NIE.	Funkcja obiektu	Nazwa	Typ danych	Atrybuty
7	Wyzwalacz nr 1	Detekcja laserowa	1 bit	C, W
Ten obiekt komunikacyjny służy do włączania lub wyłączania funkcji wykrywania lasera. Co się tyczy czy odebrana wiadomość 1 jest aktywowana czy dezaktywowana, ustawia się to zgodnie z parametrem Sposób wyzwolenia przez magistralę”.				
8	Stan nr 1	Detekcja laserowa	1 bit	C, R, T
Obiekt komunikacyjny jest aktywowany, gdy parametr „—w przypadku zmiany stanu teleg nr 1” wynosi: jest wybrany jako „Aktywny”. Kiedy laser wykryje osobę (odległość wykrywania nie wynosi 0), obiekt komunikacyjny „Stan nr 1” wysła komunikat 1. Gdy odległość wykrywania lasera wynosi 0, należy poczekać aż do zakończenia czasu ustawionego parametrem „—czas opóźnienia wyłączenia podświetlenia”, a następnie wyreguluj podświetlenie (jasność regulacji podświetlenia ustawia się zgodnie z parametrem „-procent				

wartość OLED to) i jednocześnie komunikacja Obiekt „Status nr 1” wysła wiadomość 0 do autobusu.				
9	Wyzwalacz nr 2	Detekcja laserowa	1 bit	C, W
Patrz obiekt komunikacyjny „Wyzwalacz nr 1”				
10	Stan nr 2	Detekcja laserowa	1 bit	C, R, T
Patrz obiekt komunikacyjny „Stan nr 1”				

Tabela 2-1 Obiekt komunikacyjny Detekcja lasera

4.3 Obiekt komunikacyjny „VRV”.

Każdy kanał VRV ma ten sam obiekt komunikacyjny. Przejęcie przedmiotu komunikacji

Dla przykładu, kanał 1 VRV zawiera w sumie 14 obiektów komunikacyjnych, jak pokazano na rysunku

4.3-1. Konkretnie funkcje przedstawiono w tabeli 3-1.

387	VRV	Switch status feedback.CH1	1 bit	C R W T U	1-bit, switch	低
388	VRV	Temperature feedback.CH1	2 bytes	C R W T U	2-byte float value, temperature (°C)	低
389	VRV	Speed feedback.CH1	1 byte	C R W T U	8-bit unsigned value, fan stage (0..255)	低
390	VRV	Mode feedback.CH1	1 byte	C R W T U	1-byte, HVAC mode	低
391	VRV	Switch ON/OFF.CH1	1 bit	C R - T -	1-bit, switch	低
392	VRV	Set temperature.CH1	2 bytes	C R - T -	2-byte float value, temperature (°C)	低
393	VRV	Speed.CH1	1 byte	C R - T -	8-bit unsigned value, fan stage (0..255)	低
394	VRV	Mode.CH1	1 byte	C R - T -	1-byte, HVAC mode	低
395	VRV	Dehumidify active.CH1	1 bit	C R W - -	1-bit, enable	低
396	VRV	Cooling active.CH1	1 bit	C R W - -	1-bit, enable	低
397	VRV	Ventilation active.CH1	1 bit	C R W - -	1-bit, enable	低
398	VRV	Heating active.CH1	1 bit	C R W - -	1-bit, enable	低
407	VRV	Min set temperature.CH1	2 bytes	C R W - -	2-byte float value, temperature (°C)	低
408	VRV	Max set temperature.CH1	2 bytes	C R W - -	2-byte float value, temperature (°C)	低

Rysunek 4.3-1 Obiekt komunikacyjny VRV

NIE.	Funkcjonować	Komunikacja nazwa obiektu	Typ dane	Atrybuty
387	Komunikat zwrotny o stanie przełącznika	VRV	1 bit	C, R, W, T, U
Synchronizacja stanu przełącznika panelu klimatyzatora za pośrednictwem tego obiektu sprzężenia zwrotnego jest powiązana do wyboru parametru „Wartość obiektu „Sygnał zwrotny stanu przełączania”:				
Wybrać „0=WYŁ.; 1=WŁ.”, gdy obiekt komunikacyjny otrzyma komunikat „Stan przełączania feedback” wynosi 0, stan klimatyzatora jest wyłączony, a gdy otrzymany komunikat wynosi 1, powietrze stan kondycjonera jest włączony;				
Wybierz „0=ON; 1=OFF”, sytuacja jest odwrotna.				
388	Sygnał zwrotny temperatury	VRV	2 bajty	C, R, W, T, U
Ten obiekt sprzężenia zwrotnego służy do synchronizacji ustawienia temperatury panelu klimatyzatora.				
389	Sygnał zwrotny prędkości C, R, W, T, U	VRV	1 bajt	
Ten obiekt sprzężenia zwrotnego służy do synchronizacji prędkości wiatru panelu klimatyzacji.				
390	Informacja zwrotna o trybie	VRV	1 bajt	C, R, W, T, U
Tryb pracy panelu klimatyzacji jest synchronizowany poprzez ten obiekt sprzężenia zwrotnego. 391				
	Przełącznik włączone / wyłączone	VRV	1 bit	C, R, T
Ten obiekt komunikacyjny służy do wysyłania wartości sterującej przełącznika klimatyzatora do autobus.				

Zgodnie z ustawieniem parametru „Wartość obiektu „Włącz/Wyłącz” wybierz „0=WYŁ; 1=ON”. Po włączeniu klimatyzatora kliknięcie na wyświetlaczu powoduje wyświetlenie komunikatu obiekt „Włącz/Wyłącz” wysyła 1 i obiekt komunikacyjny, gdy klimatyzator jest włączony wyłączony. „Przełącz ON/OFF” wysyła 0; wybierz „0=ON; 1=OFF”, co jest przeciwieństwem Poprzedni. 392				
	Temperatura	VRV	2 bajty	C, R, T
zadana Ten obiekt komunikacyjny służy do wysyłania do magistrali temperatury zadanej klimatyzatora.				
393	Prędkość	VRV	1 bajt	C, R, T
394	Tryb	VRV	1 bajt	C, R, T
Ten obiekt komunikacyjny służy do wysyłania wartości nastawczej trybu klimatyzacji do autobus.				
395	Osuszanie aktywne	VRV	1 bit	C, R, W
Ten obiekt komunikacyjny służy do wyłączania/aktywowania trybu osuszania powietrza odżywka. Obiekt komunikacyjny otrzymuje wiadomość o wartości 1, sygnalizującą aktywację tryb osuszania, a otrzymanie 0 oznacza, że tryb osuszania jest wyłączony.				
396	Chłodzenie aktywne	VRV	1 bit	C, R, W
Ten obiekt komunikacyjny służy do wyłączania/aktywowania trybu chłodzenia. Komunikacja obiekt otrzymuje komunikat o wartości 1 informujący o włączeniu trybu chłodzenia oraz otrzymanie 0 oznacza, że tryb chłodzenia jest wyłączony. 397				
Wentylacja aktywne	VRV		1 bit	C, R, W
Ten obiekt komunikacyjny służy do wyłączania/aktywowania trybu wentylacji. Komunikacja obiekt otrzymuje komunikat o wartości 1 informujący o włączeniu trybu wentylacji oraz otrzymanie 0 oznacza, że tryb wentylacji jest wyłączony.				
398	Ogrzewanie aktywne	VRV	1 bit	C, R, W
Ten obiekt komunikacyjny służy do wyłączania/aktywowania trybu ogrzewania. Komunikacja obiekt otrzymuje komunikat o wartości 1 informujący o włączeniu trybu grzania, oraz otrzymanie 0 oznacza, że tryb grzania jest wyłączony.				
407	Minimalna ustawiona temperatura	VRV	2 bajty	C, R, W
Modyfikacja minimalnej wartości temperatury zadanej klimatyzatora VRV poprzez ten obiekt komunikacyjny.				
408	Maksymalna ustawiona temperatura	VRV	2 bajty	C, R, W
Zmodyfikuj maksymalną wartość temperatury zadanej klimatyzatora VRV za pomocą ten obiekt komunikacyjny.				

Tabela 3-1 Obiekt komunikacyjny VRV

4.4 Obiekt komunikacyjny „Fan Coil”.

Każdy kanał klimakonwektora ma ten sam obiekt komunikacyjny. Przejęcie przedmiotu komunikacji Przykładowo dla kanału 1 klimakonwektora dostępne są w sumie 24 obiekty komunikacyjne, jak pokazano na rysunku Rysunek 4.4-1, a konkretne funkcje pokazano w Tabeli 4-1.

387	Fan coil	Speed 1.CH1	1 bit	C R - T -	1-bit, switch	低
388	Fan coil	Speed 2.CH1	1 bit	C R - T -	1-bit, switch	低
389	Fan coil	Speed 3.CH1	1 bit	C R - T -	1-bit, switch	低
390	Fan coil	Heating value.CH1	1 byte	C R - T -	8-bit unsigned value, percentage (0..100%)	低
391	Fan coil	Cooling value.CH1	1 byte	C R - T -	8-bit unsigned value, percentage (0..100%)	低
392	Fan coil	Speed 1 feedback/Fan coil.CH1	1 bit	C R W - -	1-bit, switch	低
393	Fan coil	Speed 2 feedback/Fan coil.CH1	1 bit	C R W - -	1-bit, switch	低
394	Fan coil	Speed 3 feedback/Fan coil.CH1	1 bit	C R W - -	1-bit, switch	低
395	Fan coil	Speed auto.CH1	1 bit	C R - T -	1-bit, switch	低
396	Fan coil	External temperature.CH1	2 bytes	C R W - -	2-byte float value, temperature (°C)	低
397	Fan coil	Remote control switch.CH1	1 bit	C - W - -	1-bit, switch	低
398	Fan coil	Remote control mode.CH1	1 byte	C - W - -	1-byte, HVAC mode	低
399	Fan coil	Remote control speed.CH1	1 byte	C - W - -	8-bit unsigned value, fan stage (0..255)	低
400	Fan coil	Remote setting Temperature.CH1	2 bytes	C - W - -	2-byte float value, temperature (°C)	低
401	Fan coil	Switch feedback/Panel.CH1	1 bit	C R - T -	1-bit, switch	低
402	Fan coil	Mode feedback/Panel.CH1	1 byte	C R - T -	1-byte, HVAC mode	低
403	Fan coil	Speed feedback/Panel.CH1	1 byte	C R - T -	8-bit unsigned value, fan stage (0..255)	低
404	Fan coil	Set temperature feedback/Panel.CH1	2 bytes	C R - T -	2-byte float value, temperature (°C)	低
405	Fan coil	Switch.CH1	1 bit	C R - T -	1-bit, switch	低
406	Fan coil	Switch feedback/Fan coil.CH1	1 bit	C R W - -	1-bit, switch	低
407	Fan coil	Heating lower threshold.CH1	2 bytes	C R W - -	2-byte float value, temperature (°C)	低
408	Fan coil	Heating upper threshold.CH1	2 bytes	C R W - -	2-byte float value, temperature (°C)	低
409	Fan coil	Cooling lower threshold.CH1	2 bytes	C R W - -	2-byte float value, temperature (°C)	低
410	Fan coil	Cooling upper threshold.CH1	2 bytes	C R W - -	2-byte float value, temperature (°C)	低
414	Fan coil	Dehumidify active.CH1	1 bit	C R W - -	1-bit, enable	低
415	Fan coil	Cooling active.CH1	1 bit	C R W - -	1-bit, enable	低
416	Fan coil	Ventilation active.CH1	1 bit	C R W - -	1-bit, enable	低
417	Fan coil	Heating active.CH1	1 bit	C R W - -	1-bit, enable	低

Rysunek 4.4-1 Obiekt komunikacyjny Fan Coil

NIE.	Funkcjonować	Komunikacja nazwa obiektu	Typ dane	Atrybuty
387/388/389	Prędkość 1/2/3	Cewka wentylatora	1 bit	C, R, T
387	Prędkość 1 bajt	Cewka wentylatora	1 bajt	C, R, T
<p>Ten obiekt komunikacyjny służy do wysyłania wartości sterującej prędkością wiatru klimakonwektora do magistrali.</p> <p>Typ danych obiektu komunikacyjnego jest powiązany z wyborem parametru „Prędkość zestaw obiektów”:</p> <p>Opcjonalnie: 1-bitowy</p> <p>1 bajt</p> <p>Wybierz „1bit”, typ obiektu wartości kontroli prędkości wiatru/wartości sprzężenia zwrotnego to 1 bit, a obiekty komunikacyjne to „Prędkość 1”, „Wybór prędkości „1 bajt”, 2” i „Prędkość odpowiednio 3”.</p> <p>typ obiektu wartość regulacji prędkości wiatru/wartość sprzężenia zwrotnego to 1 bajt, a obiekt typu obiektem komunikacyjnym jest „Prędkość 1 bajt”.</p>				
390/391	Wartość grzewcza/chłodnicza	Cewka wentylatora	1 bit/1 bajt C, R	T
391	Wartość kontrolna	Cewka wentylatora	1 bit/1 bajt C, R	T
<p>Ten obiekt komunikacyjny reprezentuje wartość regulacyjną ogrzewania/chłodzenia oraz komunikację obiekt związany jest z wyborem parametru „Ilość kanałów wyjściowych”:</p> <p>Opcje: 2 kanały (4 rury) do ogrzewania/chłodzenia</p> <p>1 kanał (2 rury) do ogrzewania/chłodzenia</p> <p>Wybierz „2 kanały (4 rury) dla ogrzewania/chłodzenia” i ustaw liczbę kanałów wyjściowych klimakonwektora do 4 rur, wówczas klimakonwektor może zapewniać zarówno chłodzenie, jak i ogrzewanie oraz komunikację obiekty to „Wartość opałowaw” i „Wartość chłodnicza”;</p> <p>Wybierz „1 kanał (2 rury) dla ogrzewania/chłodzenia”, ustaw liczbę kanałów wyjściowych klimakonwektora na 2 rur, wówczas może istnieć tylko jedno z urządzeń chłodzących i grzewczych w klimakonwektorze, a także dwa obiekty komunikacyjne „Wartość nastawcza” są aktywowane , „Przełącz chłodzenie/ogrzewanie”, gdy tryb jest włączony</p>				

chłodzenia, obiekt komunikacyjny „Przełącz chłodzenie/ogrzewanie” wysyła wartość 0 lub 1, która jest ustawiana przez parametr „Przełącz wartość obiektu chłodzenia/ogrzewania” 390				
Przełącz chłodzenie/ogrzewanie	Pojawia się, gdy parametr	Cewka wentylatora	1 bit	C, R, T
„Liczba kanałów wyjściowych” ma wartość „1 kanał (2 rury) dla ogrzewania/chłodzenia”, służy do wskazania, czy aktualnie jest w trybie chłodzenia lub trybie chłodzenia. Jeśli chodzi o przedmiot emituje 0 dla chłodzenia lub grzania, ustawienie parametru „Przełącz wartość obiektu chłodzenia/ogrzewania”.				
392/393/394	Sprężenie zwrotne prędkości 1/2/3/klimakonwektor		1 bit	C, R, W
392	Sprężenie zwrotne prędkości/klimakonwektor	Cewka wentylatora	1 bajt	C, R, W
Ten obiekt komunikacyjny służy do przekazywania informacji zwrotnej o prędkości wiatru klimakonwektora. Typ danych obiekt komunikacyjny jest powiązany z wyborem parametru „Prędkość Opcjonalnie: 1 bit zestaw obiektów”:				
1 bajt				
Wybierz „1bit”, typ obiektu wartości kontroli prędkości wiatru/wartości sprężenia zwrotnego to 1bit, a obiekty komunikacyjne to „Sprężenie zwrotne prędkości 1/klimakonwektor”, „Sprężenie zwrotne prędkości 2/klimakonwektor”, „Sprężenie zwrotne prędkości 3/klimakonwektor”;				
Wybierz „1bajt”, typ obiektu wartości kontroli prędkości wiatru/wartości sprężenia zwrotnego to 1bajt, a obiektem komunikacyjnym jest „Prędkość sprężenie zwrotne/klimakonwektor”.				
395	Prędkość automatyczna	Cewka wentylatora	1 bit	C, R, T
Ten obiekt komunikacyjny informuje, czy klimakonwektor znajduje się w trybie automatycznego nawiewu. The Obiekt komunikacyjny jest powiązany z wyborem parametru „Automatyczne/ręczne ustawienie prędkości obrotowej”:				
Opcje: „0”=ręczny, „1”=automatyczny				
„0”=automatycznie, „1”=ręcznie				
Wybierz „0”=ręczny, „1”=automatyczny”, następnie ustaw 0 jako ręczną prędkość nawiewu, 1 jako automatyczną prędkość nawiewu i obiekt komunikacyjny „Wybierz prędkość „0” = auto” wysyła 01, gdy prędkość wiatru jest automatyczna.				
auto, „1” = ręcznie”, następnie ustaw 0 jako automatyczną prędkość wiatru, 1 jako ręczną prędkość wiatru oraz obiekt komunikacyjny „Prędkość auto” wysyła wartość 00, gdy prędkość wiatru jest automatyczna. 396 Temperatura zewnętrzna				
Fancoil 2 bajty	Ten obiekt komunikacyjny służy do odbierania wartości temperatury zewnętrznej.			C, W
397	Przełącznik zdalnego sterowania	Cewka wentylatora 1-bitowa		C, R, W
Ten obiekt komunikacyjny służy do zdalnego sterowania stanem przełączania klimakonwektora. The Obiekt komunikacyjny jest powiązany z wyborem parametru „Załączenie przełączania”:				
Opcje: „0” = „WYŁ.”; „1” = „WŁ.”				
„0” = „WŁ.”; „1” = „WYŁ.”				
Wybierz „0” = „WYŁ.”; „1” = „WŁ.””, gdy ekran jest włączony, obiekt komunikacyjny „Przełącznik zdalnego sterowania” wysyła 01, gdy na ekranie wyświetlany jest obiekt komunikacyjny „OFF”.				
„Przełącznik zdalnego sterowania” wysyła 00;				
Wybierz „0” = „WŁ.”; „1” = „WYŁ.””, gdy ekran jest włączony, obiekt komunikacyjny „Przełącznik zdalnego sterowania” wysyła 00, gdy na ekranie wyświetlany jest obiekt komunikacyjny „OFF”.				
„Przełącznik zdalnego sterowania” wysyła 01.				
398	Tryb zdalnego sterowania	Cewka wentylatora	1 bajt	C, R, W
Ten obiekt komunikacyjny służy do zdalnego sterowania trybem klimakonwektora. The Obiekt komunikacyjny jest powiązany z ustawieniem parametru „Wartość obiektu” „Zdalne sterowanie”.				
tryb: Osuszanie/Chłodzenie/Wentylacja/Ogrzewanie (0...255)”.				

399	Prędkość zdalnego sterowania	Cewka wentylatora	1 bajt	C, R, W
Ten obiekt komunikacyjny służy do zdalnego sterowania prędkością wiatru klimakonwektora. The obiekt komunikacyjny i parametr „Wartość obiektu” „Prędkość zdalnego sterowania”: Prędkość wyl./prędkość 1/prędkość 2/prędkość 3/prędkość auto (0...255) Powiązane jest ustawienie „set”.				
400	Zdalne ustawienie temperatury zadanej Klimakonwektor		2 bajty	C, R, W
Ten obiekt komunikacyjny służy do zdalnego sterowania temperaturą klimakonwektora.				
401	Przełącz informację zwrotną/panel	Cewka wentylatora	1 bit	C, R, T
Ten obiekt komunikacyjny służy do wysyłania do magistrali komunikatu informującego o stanie włączenia-wyłączenia klimakonwektor.				
402	Tryb sprzężenia zwrotnego/panelu	Cewka wentylatora	1 bajt	C, R, T
Ten obiekt komunikacyjny służy do wysyłania do magistrali komunikatu informującego o aktualnym stanie pracy cewka wentylatora.				
403	Informacja zwrotna o prędkości/panel	Cewka wentylatora	1 bajt	C, R, T
Ten obiekt komunikacyjny służy do wysyłania do magistrali komunikatu w celu przekazania aktualnej prędkości wiatru cewki wentylatora.				
404	Ustaw informację zwrotną o temperaturze/klimakonwektor panelowy		2 bajty	C, R, T
Ten obiekt komunikacyjny służy do wysyłania aktualnej wartości zadanej temperatury klimakonwektora.				
405	Przełącznik	Cewka wentylatora	1 bit	C, R, T
Kiedy klimakonwektor jest włączany i wyłączany, stan przełącznika klimakonwektora jest przesyłany z powrotem do magistrali przez ten obiekt. Gdy klimakonwektor jest wyłączony, wysyłany jest komunikat „0”, a gdy wentylator cewka jest włączona, wysyłany jest komunikat „1”.				
406	Przełącz informację zwrotną/panel	Cewka wentylatora	1 bit	C, R, W
Wyślij wiadomość „1” do obiektu komunikacyjnego, aby włączyć klimakonwektor, a wiadomość „0” do wyłącz klimakonwektor.				
407/409	Dolna granica ogrzewania/chłodzenia Klimakonwektor		2 bajty	C, R, W
Za pomocą tego obiektu komunikacyjnego można zmienić minimalną wartość temperatury zestawu temperatura w trybie ogrzewania/chłodzenia klimakonwektora.				
408/410	Górny próg ogrzewania/chłodzenia Klimakonwektor		2 bajty	C, R, W
Zmień maksymalną wartość temperatury zadanej ogrzewania/chłodzenia klimakonwektora tryb za pośrednictwem tego obiektu komunikacyjnego.				
414	Osuszanie aktywne	Cewka wentylatora	1 bit	C, R, W
Ten obiekt komunikacyjny służy do wyłączania/aktywowania trybu osuszania. The Obiekt komunikacyjny otrzymuje komunikat o wartości 1 informujący o zakończeniu osuszania tryb jest aktywny, a otrzymanie 0 oznacza, że tryb osuszania jest wyłączony.				
415	Chłodzenie aktywne C, R, W	Cewka wentylatora	1 bit	
Ten obiekt komunikacyjny służy do wyłączania/aktywowania trybu chłodzenia. Komunikacja obiekt otrzymuje komunikat o wartości 1 informujący o włączeniu trybu chłodzenia oraz otrzymanie 0 oznacza, że tryb chłodzenia jest wyłączony. 416 Wentylacja				
aktywna		Cewka wentylatora	1 bit	C, R, W
Ten obiekt komunikacyjny służy do wyłączania/aktywowania trybu wentylacji. Komunikacja obiekt otrzymuje komunikat o wartości 1 informujący o włączeniu trybu wentylacji oraz otrzymanie 0 oznacza, że tryb wentylacji jest wyłączony.				

417	Ogrzewanie aktywne	Cewka wentylatora	1 bit	C, R, W
Ten obiekt komunikacyjny służy do wyłączania/aktywowania trybu ogrzewania. Komunikacja obiekt otrzymuje komunikat o wartości 1 informujący o włączeniu trybu grzania, oraz otrzymanie 0 oznacza, że tryb grzania jest wyłączony.				

Tabela 4-1 Obiekt komunikacyjny Fan Coil

4.5 Obiekt komunikacyjny „automatyczne osuszanie”.

Funkcja automatycznego osuszania każdego kanału ma ten sam obiekt komunikacyjny.

Biorąc za przykład obiekt komunikacyjny kanału 1, automatyczne osuszanie ma 3

obiekty komunikacyjne, jak pokazano na rysunku 4.5-1. Konkretnie funkcje przedstawiono w tabeli 5-1.

411	Auto dehumidify	Auto dehumidify status.CH1	1 bit	C R W - -	1-bit, start/stop	低
412	Auto dehumidify	Start threshold of dehumidify.CH1	2 bytes	C R W - -	2-byte float value, humidity (%)	低
413	Auto dehumidify	Stop threshold of dehumidify.CH1	2 bytes	C R W - -	2-byte float value, humidity (%)	低

Rysunek 4.5-1 Obiekt komunikacyjny automatycznego osuszania

Nr Funkcja	Komunikacja nazwa obiektu	Typ danych	Atrybuty
411 Start automatycznego osuszania	Automatyczne osuszanie	1 bit	C, R, W
Za pomocą tego obiektu komunikacyjnego można ustawić, czy ma zostać włączone automatyczne osuszanie funkcja: wyslij 00 do obiektu komunikacyjnego, aby włączyć automatyczne osuszanie, i wyslij 01 do wyjść z automatycznego osuszania.			
412 próg rozpoczęcia osuszania 2 bajty	Ten obiekt komunikacyjny służy do ustawiania progu rozpoczęcia automatycznego osuszania.	Automatyczne osuszanie 2 bajty	C, R, W
413	próg zakończenia osuszania	Automatyczne osuszanie 2 bajty	C, R, W
Za pomocą tego obiektu komunikacyjnego można ustawić próg zakończenia automatycznego osuszania.			

Tabela 5-1 Obiekt komunikacyjny automatycznego osuszania

4.6 Obiekt komunikacyjny „Muzyka”.

Każdy kanał muzyczny ma ten sam obiekt komunikacyjny. Przejęcie przedmiotu komunikacji

dla przykładu kanał 1, łącznie dostępnych jest 9 obiektów komunikacyjnych, jak pokazano na rysunku 4.6-1.

Konkretnie funkcje przedstawiono w tabeli 6-1.

715	Music function	Move previous/next.CH1	1 bit	C - - T -	1-bit, up/down	低
716	Music function	volume control.CH1	1 byte	C R - T -	8-bit unsigned value, percentage (0..100%)	低
717	Music function	volume feedback.CH1	1 byte	C R W - -	8-bit unsigned value, percentage (0..100%)	低
718	Music function	Play state control.CH1	1 bit	C - - T -	1-bit, start/stop	低
719	Music function	Play state feedback.CH1	1 bit	C R W T U	1-bit, start/stop	低
720	Music function	Mute control.CH1	1 bit	C - - T -	1-bit, enable	低
721	Music function	Mute feedback.CH1	1 bit	C R W T U	1-bit, enable	低
722	Music function	Music source.CH1	1 byte	C - - T -	8-bit unsigned value, percentage (0..100%)	低
723	Music function	Source feedback.CH1	1 byte	C R W - -	8-bit unsigned value, percentage (0..100%)	低

Rysunek 4.6-1 Obiekt komunikacji muzycznej

NIE.	Funkcjonować	Komunikacja	Typ danych	Atrybuty
715	Przejdź poprzedni/następny.CH1 Za	Funkcja muzyki	1 bit	C, T
pomocą tego obiektu komunikacyjnego można przesłać wartość ustawienia poprzedniego utworu/następnego utworu, przejść do poprzedniego utworu i wysłać 1 lub 0 za pomocą parametru „Przesuń poprzedni i przejdź następny” ustawić“				
716	regulacja głośności.CH1	Funkcja muzyki	1 bajt	C, R, T
Ten obiekt komunikacyjny służy do przesyłania wartości głośności.				
717	sprzężenia zwrotnego głośności.CH1	Funkcja muzyki	1 bajt	C, R, W
Za pomocą tego obiektu komunikacyjnego można zmienić wartość głośności.				
718	Sterowanie stanem odtwarzania.CH1 Funkcja muzyczna Za pomocą		1 bit	C, T
tego obiektu komunikacyjnego przesyłana jest wartość sterująca stanem odtwarzania muzyki oraz Wartość wyjściowa jest powiązana z parametrem „ustawiona wartość sterowania odtwarzaniem”.				
719	Komunikat zwrotny o stanie	Funkcja muzyki	1 bit	C, R, W, T, U
odtworzenia.CH1 Za pomocą tego obiektu komunikacyjnego można zmienić stan odtwarzania muzyki i jego wartość wysyłane w celu ustawienia stanu odtwarzania muzyki na pauzę jest określone przez parametr „wartość sprzężenia zwrotnego odtwarzania”. ustawić“.				
720	Sterowanie wyciszeniem.CH1	Funkcja muzyki	1 bit	C, T
Ten obiekt komunikacyjny służy do przesyłania wartości sterującej trybu wyciszenia muzyki oraz wartość wyjściowa jest powiązana z parametrem „ustawienie wartości sterującej wyciszenia”.				
721	Wyciszenie sprzężenia zwrotnego.CH1	Funkcja muzyki	1 bit	C, R, W, T, U
Tryb wyciszenia muzyki można modyfikować za pomocą obiektu komunikacyjnego i jego wartości wysłane w celu przejścia w tryb wyciszenia jest określone przez parametr „ustawiona wartość sprzężenia zwrotnego wyciszenia”.				
722	Źródło muzyki.CH1	Funkcja muzyki	1 bajt	C, T
Ten obiekt komunikacyjny służy do przesyłania źródła muzyki. Jeśli chodzi o wartość wiadomości reprezentuje źródło, jest ono ustawiane za pomocą parametru „ustawienie wartości muzyki lokalnej/Bluetooth/sieciowej”.				
723	Informacja zwrotna o źródle.CH1	Funkcja muzyki	1 bajt	C, R, W, T, U
Za pomocą tego obiektu komunikacyjnego można zmieniać źródło muzyki. Jeśli chodzi o wartość wiadomości reprezentuje źródło muzyki. Jest ono ustawiane za pomocą parametru „wartość muzyki lokalnej/Bluetooth/sieciowej”. ustawienie“.				

Tabela 6-1 Obiekt komunikacji muzycznej

4.7 Obiekt komunikacyjny „Ściemniacz”.

Funkcja Ściemniacz każdego modułu ma ten sam obiekt komunikacyjny. Weź ściemniacz jako przykład obiekt komunikacyjny pierwszego modułu na stronie 1. Istnieje 7 komunikacji obiektów, jak pokazano na rysunku 4.7-1. Konkretnie funkcje przedstawiono w tabeli 7. -1.

25	Output_K_1_1	Switch ON/OFF_K_1_1	1 bit	C - - T -	1-bit, switch	低
26	Input_K_1_1	Switch feedback_K_1_1	1 bit	C R W - -	1-bit, switch	低
27	Output_K_1_1	Dimming value_K_1_1	1 byte	C R - T -	8-bit unsigned value, percentage (0..100%)	低
28	Input_K_1_1	Dimming feedback_K_1_1	1 byte	C R W - -	8-bit unsigned value, percentage (0..100%)	低

27	Output K_1_1	RGB_R_K_1_1	1 byte	C R W T -	8-bit unsigned value, percentage (0..100%)	低
28	Output K_1_1	RGB_G_K_1_1	1 byte	C R W T -	8-bit unsigned value, percentage (0..100%)	低
29	Output K_1_1	RGB_B_K_1_1	1 byte	C R W T -	8-bit unsigned value, percentage (0..100%)	低
27	Output K_1_1	RGB_K_1_1	3 bytes	- - T -	3-byte colour RGB, RGB value 3x(0..255)	低
28	Input K_1_1	RGB feedback K_1_1	3 bytes	C R W - -	3-byte colour RGB, RGB value 3x(0..255)	低

Rysunek 4.7-1 Obiekt komunikacyjny Ściemniacz

NIE.	Funkcjonować	Komunikacja nazwa obiektu	Typ danych	Atrybuty
25	Przełącznik WŁ./WYŁ Do krótki.K_1_1	Wyjście	1 bit	C, T
Ten obiekt komunikacyjny działa, gdy włączona jest funkcja ściemniania i wyjście wartość określa parametr „wartość załączenia/wyłączenia ściemniania wynosi”.				
26	Sygnal zwrotny przełączenia.K_1_1 1 bajt	Wyjście	1 bajt	C, R, W
Ten obiekt komunikacyjny odbierania wartości sygnału zwrotnego przełącznika ściemniacza.				
27	Wartość ściemniania.K_1_1 1bajt C,T	Wyjście	1 bajt	C, R, W
Ten obiekt komunikacyjny jest aktywowany, gdy w parametrze „Typ ściemniania” wybrano opcję „Wspólne ściemnianie” i działa przy regulacji wartości ściemniania oraz służy do przesyłania prądu wartość ściemniania do magistrali.				
28	Komunikat zwrotny ściemniania.K_1_1 Wejście	Wyjście	1 bajt	C, R, W
Ten obiekt komunikacyjny jest aktywowany, gdy w parametrze „Typ ściemniania” wybrano „Wspólne ściemnianie”, a za pomocą tego obiektu komunikacyjnego można zsynchronizować wartość ściemniania.				
27/28/29	RGB_R/G/B.K_1_1 1bajt	Wyjście	1 bajt	C, R, W, T
Te obiekty komunikacyjne pojawiają się, gdy w parametrze „Typ ściemniania” wybrano „RGB ściemnianie” i parametr „Długość obiektu RGB Długość obiektu RGB” wybiera „1 bajt” i są używane do przyciemniania RGB.				
27	RGB K_1	Wyjście	3 bajty	C, R, T
Ten obiekt komunikacyjny pojawia się, gdy dla parametru „Typ ściemniania” wybrano „Ściemnianie RGB”, a dla parametru „Długość obiektu RGB Długość obiektu RGB” wybrano „3 bajty”, stosowany jest w przypadku RGB ściemnianie.				
28	Sprzężenie zwrotne RGB K_1_1	Wyjście	3 bajty	C, R, W
Ten obiekt komunikacyjny pojawia się, gdy dla parametru „Typ ściemniania” wybrano „Ściemnianie RGB”, a dla parametru „Długość obiektu RGB Długość obiektu RGB” wybrano „3 bajty”, obiekt ten może zsynchronizować wartość przyciemnienia RGB.				

Tabela 7-1 Obiekt komunikacyjny ściemniacza

4.8 Obiekt komunikacyjny „migawka”.

Funkcja rolety każdego modułu ma ten sam obiekt komunikacyjny. Weź komunikację

obiekt kurtyny drugiego modułu na pierwszej stronie jako przykład. Są 3

obiekty komunikacyjne, jak pokazano na rysunku 4.8-1. Konkretnie funkcje przedstawiono w tabeli 8-1.

25	Output K_1_1	Move shutter K_1_1	1 bit	C - - T -	1-bit, up/down	低
26	Output K_1_1	Adjust lamella of shutter K_1_1	1 bit	C - - T -	1-bit, step	低
27	Output K_1_1	Height value K_1_1	1 byte	C R - T -	8-bit unsigned value, percentage (0..100%)	低
28	Output K_1_1	Height feedback K_1_1	1 byte	C R W - -	8-bit unsigned value, percentage (0..100%)	低
29	Output K_1_1	Slat value K_1_1	1 byte	C R - T -	8-bit unsigned value, percentage (0..100%)	低
30	Output K_1_1	Slat feedback K_1_1	1 byte	C R W - -	8-bit unsigned value, percentage (0..100%)	低

Rysunek 4.8-1 Obiekt komunikacyjny żaluzji

Nr Funkcja	Komunikacja nazwa obiektu	Typ danych	Atrybuty
25 Przesuń migawkę.K_1_1	Wyjście	1 bit	C, T
Ten obiekt komunikacyjny działa podczas przesuwania kurtyny, a wartość wyjściowa jest określana przez parametr „Kierunek ruchu rolety to”.			
26 Regulacja lameli rolety.K_1_1 Wyjście		1 bit	C, T
Ten obiekt komunikacyjny działa podczas ustawiania kąta kurtyny, a wartością wyjściową jest określa parametr „Dostosuj ustawienie wartości lameli”.			
27 Wartość wysokości K_1_1	Wyjście	1 bajt	C, R, T
Użyj tego obiektu do kontrolowania wysokości kurtyny.			
28 Informacja zwrotna o wysokości	Wyjście	1 bajt	C, R, W
K_1_1 Zasłony silnie odbijają obiekt.			
29 Wartość listwy K_1_1 Wyjście	Obiekt służy do regulacji	1 bajt	C, R, T
kąta kurtyny.			
30 Sprzężenie zwrotne listew K_1_1	Wyjście	1 bajt	C, R, W

Obiekt sprzężenia zwrotnego kąta kurtyny. Tabela 8-1 Obiekt komunikacyjny żaluzji

4.9 Obiekt komunikacyjny „scena”.

Funkcja sceny każdego modułu ma ten sam obiekt komunikacyjny. Weź komunikację obiekt sceny pierwszego modułu na pierwszej stronie jako przykład. Istnieją 3 komunikaty obiektów, jak pokazano na rysunku 4.9-1. Konkretnie funkcje przedstawiono w tabeli 9-1.

25	Output K_1_1	Save scene 1 bajt K_1_1	1 byte	C - - T -	scene control, scene control	低
26	Output K_1_1	Call scene(1..64) K_1_1	1 byte	C - W T -	scene control, scene control	低
30	Input K_1_1	Feedback of scene K_1_1	1 byte	C R W - -	scene number, scene number	低

Rysunek 4.9-1 Obiekt komunikacyjny scena

Nr Funkcja	Komunikacja nazwa obiektu	Typ danych	Atrybuty
25 Zapisz scenę 1 bajt.K_1_1 Ten	Wyjście	1 bajt	C, T
obiekt komunikacyjny jest aktywowany, gdy scena otwiera funkcję długiego naciśnięcia i zapisu, a wartość komunikatu generowana przez długie naciśnięcie jest ustawiana za pomocą parametru. Można ustawić typ danych na 1 bit lub 1 bajt za pomocą parametru „ustawiono scenę wywołania”.			
26 Wywołanie sceny(1...64).K_1_1 Wyjście		1 bajt	C, W, T

Ten obiekt komunikacyjny działa w ramach funkcji krótkiego naciśnięcia sceny i sceny			
Numer wyjściowy po krótkim naciśnięciu jest ustawiany przez parametry.			
30	Sygnal zwrotny sceny.K_1_1 Wejście Ten obiekt		C, R, W
komunikacyjny stanowi wartość zwrótną funkcji sceny i komunikat pisemny wartość należy odjąć 1 od numeru sceny.			

Tabela 9-1 Obiekt komunikacyjny scena

4.10 Obiekt komunikacyjny „wartość przełączania”.

Funkcja wartości przełączania każdego modułu ma ten sam obiekt komunikacyjny. Weź otwarte i zamknij obiekt komunikacyjny 6. modułu na stronie 1 jako przykład. Jest ich 5 łącznie obiektów komunikacyjnych, jak pokazano na rysunku 4.10-1. Konkretne funkcje są pokazane w tabeli. 10-1.

55	Output.K_1_6	Output 1 bit value.No1.K_1_6	1 bit	C - W T -	1-bit, boolean	低
56	Output.K_1_6	Output 1 bit value.No2.K_1_6	1 bit	C - W T -	1-bit, boolean	低
57	Output.K_1_6	Output 1 bit value.No3.K_1_6	1 bit	C - W T -	1-bit, boolean	低
58	Output.K_1_6	Output 1 bit value.No4.K_1_6	1 bit	C - W T -	1-bit, boolean	低
59	Output.K_1_6	Output 1 bit value.No5.K_1_6	1 bit	C - W T -	1-bit, boolean	低

Rysunek 4.10-1 Obiekt komunikacyjny wartości przełączania

Nr Funkcja	Komunikacja nazwa obiektu	Typ danych	Atrybuty
55	Wartość wyjściowa 1-bitowa.No1.K_1_6	Wyjście	1 bit/4 bity/1 bajt C, W, T
Ten obiekt komunikacyjny jest aktywowany, gdy moduł wybierze wartość przełączania. Naciśnij moduł, a wartość komunikatu wyjściowego zostanie ustawiona przez parametry. Typ danych można ustawić na 1 bit, 4 bity lub 1 bajt za pomocą parametru „Jeśli telegram 1./2. naciśnięcia jest”.			
56	Wartość wyjściowa 1-bitowa.No2.K_1_6	Wyjście	1 bit/4 bity/1 bajt C, W, T
Patrz obiekt komunikacyjny „Wyjście 1-bitowa wartość.No1.K_1_6”			
57	Wartość wyjściowa 1-bitowa.No3.K_1_6	Wyjście	1 bit/4 bity/1 bajt C, W, T
Patrz obiekt komunikacyjny „Wyjście 1-bitowa wartość.No1.K_1_6”			
58	Wartość wyjściowa 1-bitowa.No4.K_1_6	Wyjście	1 bit/4 bity/1 bajt C, W, T
Patrz obiekt komunikacyjny „Wyjście 1-bitowa wartość.No1.K_1_6”			
59	Wartość wyjściowa 1-bitowa.No5.K_1_6	Wyjście	1 bit/4 bity/1 bajt C, W, T
Patrz obiekt komunikacyjny „Wyjście 1-bitowa wartość.No1.K_1_6”			

Tabela 10-1 Obiekt komunikacyjny wartości przełączania

4.11 Obiekt komunikacyjny „wyświetlacz”.

Moduł wyświetlacza posiada 10 funkcji, a mianowicie: czas, alarm, etykieta, temperatura, wilgotność, VOC, PM2,5, PM10, CO, CO2, każdy moduł może wybrać dowolną funkcję, a różne moduły mają

tę samą funkcję przy wyborze tej samej funkcji. Obiekt komunikacyjny, weź obiekt komunikacyjny pierwszego modułu na stronie 2 jako przykład, jak pokazano na rysunku 4.11-1, oraz konkretne funkcje przedstawiono w tabeli 11-1.

63	Output.K_2_1	Falling. 1 bit.K_2_1	1 bit	C	R	-	T	-	1-bit, boolean
64	Output.K_2_1	Middle. 1 bit.K_2_1	1 bit	C	R	W	T	-	1-bit, boolean
65	Output.K_2_1	Beyond. 1 bit.K_2_1	1 bit	C	R	W	T	-	1-bit, boolean
66	Input.K_2_1	Gas value.K_2_1	2 bytes	C	R	W	-	-	2-byte unsigned value, pulses
66	Input.K_2_1	Temperature.K_2_1	2 bytes	C	R	W	-	-	2-byte unsigned value, pulses
66	Input.K_2_1	Humidity.K_2_1	2 bytes	C	R	W	-	-	2-byte unsigned value, pulses
63	Input.K_2_1	Time.K_2_1	3 bytes	C	R	W	T	-	time, time of day
64	Input.K_2_1	Data.K_2_1	3 bytes	C	R	W	-	-	date, date
63	Input.K_2_1	Alarm.K_2_1	1 bit	C	R	W	T	-	1-bit, alarm
63	Input.K_2_1	Character.K_2_1	14 bytes	C	R	W	T	-	character string, Character String (ASC
63	Input.K_2_1	Value.K_2_1	1 bit	C	R	W	T	-	1-bit, boolean

Rysunek 4.11-1 Wyświetl obiekt komunikacyjny

Nr Funkcja	Komunikacja nazwa obiektu	Typ danych	Atrybuty
63	Spada.1 bit.K_2_1	Wyjście	1 bit/4 bity/1 bajt C, R, T
Ten obiekt komunikacyjny pojawia się, gdy ustawiona jest opcja „Temperatura/Wilgotność/VOC/PM25/PM10/CO/CO2” wybrane w parametrze „ustawienia wyświetlania”, a komunikat alarmowy jest aktywny. Kiedy wartość gazu jest niższa od minimalnego progu alarmu, obiekt komunikacyjny wysyła alarm to”. wiadomość/Wartość komunikatu ustawiana jest za pomocą parametru „--Ustawiona wartość			
64	Średni.4 bity.K_2_1	Wyjście	1 bit/4 bity/1 bajt C, R, T
W parametrze „Ustawienia wyświetlania” wybierz „Temperatura/Wilgotność/VOC/PM25/PM10/CO/CO2”, w przypadku parametru „...zachowanie progowe” wybrano „bez histerezy”, obiekt komunikacyjny zostanie aktywowany się, gdy wartość gazu osiągnie najniższy próg alarmowy. Pomiędzy najwyższym alarmem progu, ten obiekt komunikacyjny wysyła komunikat alarmowy, a wartość komunikatu jest ustawiana przez parametr „--Zestaw wartości to”.			
65	Poza.8 bitów.K_2_1	Wyjście	1bit/4bit/1bajt C,R,T
Ten obiekt komunikacyjny pojawia się, gdy ustawiono wyświetlanie parametrów „Temperatura/ Wilgotność/VOC/PM25/PM10/CO/CO2” i aktywowany jest komunikat alarmowy. Gdy wartość gazu jest wyższa niż najwyższy próg alarmowy, obiekt komunikacyjny „powyżej 1bit/ 4bit/8bit, K_x_z” wysyła komunikat alarmowy, którego wartość ustawiana jest za pomocą parametru „--Zestaw wartości to”.			
66	Wartość gazu.K_2_1	Wejście	Ten obiekt komunikacyjny
2 bajty C, R, W pojawia się, gdy w parametrze „Ustawienia wyświetlania” wybrano „VOC/PM25/PM10/CO/CO2”. Ten obiekt komunikacyjny służy do przesyłania danych zewnętrznych wykryta wartość gazu VOC/PM25/PM10/CO/CO2.			
66	Temperatura.K_2_1	Wejście	2 bajty C, R, W
Ten obiekt komunikacyjny pojawia się, gdy dla parametru „Ustawienia wyświetlania” wybrano „Temperatura”, a dla parametru „Źródło temperatury” wybrano opcję „Zewnętrzne”. Służy do wprowadzania sygnału zewnętrznego wykryta wartość temperatury.			

66	Wilgotność.K_2_1	Wejście	2 bajty	C, R, W
Ten obiekt komunikacyjny pojawia się, gdy parametr „Ustawienia wyświetlania” wybierze „Wilgotność” i parametr „Źródło wilgoci” wybiera „zewnętrzne”, służy do wprowadzania sygnału wykrytego zewnętrznie wartość wilgotności.				
63	Czas. K_2_1	Wejście	3 bajty	C, R, W, T
Ten obiekt komunikacyjny pojawia się, gdy parametr „Ustawienia wyświetlania” wybiera „Czas” i jest używany do zapisywania aktualnego czasu.				
63	Data. K_2_1	Wejście	3 bajty	C, R, W
Ten obiekt komunikacyjny jest aktywowany, gdy parametr „Ustawienia wyświetlania” wybierze „Czas” i parametr „Wyświetl datę” wybiera „TAK” i służy do wpisania daty.				
63	Alarm. K_2_1	Wejście	1 bit	C, R, W, T
Ten obiekt komunikacyjny pojawia się, gdy dla parametru „Ustawienia wyświetlania” wybrano „Alarm” i jest służy do modyfikacji stanu alarmowego.				
63	Postać. K_2_1	Wejście	14 bajtów	C, R, W, T
Ten obiekt komunikacyjny pojawia się, gdy w parametrze „Ustawienia wyświetlania” wybrano „Znak” i służy do zapisywania treści etykiety. Może wyświetlić około 13 cyfr i liter. 1 bit/1 bajt/2 bajty C, R, W, T				
63	Wartość K_2_1	Wejście		
Ten obiekt komunikacyjny pojawia się, gdy parametr „Ustawienia wyświetlania” wybierze „Wartość danych” i służy do zapisu wartości.				

Tabela 11-1 Wyświetl obiekt komunikacyjny

4.12 Obiekt komunikacyjny „Alarm temperatury/wilgotności”.

W obszarze „Alarm temperatury/wilgotności” znajduje się 8 obiektów komunikacyjnych, jak pokazano na rysunku

4.12-1, a szczegółowe funkcje przedstawiono w tabeli 12-1.

12	General	Current temperature	2 bytes	C R - T -	2-byte float value, temperature (°C)	低
14	Alarm	temperature alarm active	1 bit	C R W - -	1-bit, boolean	低
15	Alarm	Upper limit of temp. alarm	2 bytes	C R W - -	2-byte float value, temperature (°C)	低
16	Alarm	Lower limit of temp. alarm	2 bytes	C R W - -	2-byte float value, temperature (°C)	低
17	Alarm	Temperature alarm status	1 bit	C R - T -	1-bit, boolean	低
18	General	Current humidity	2 bytes	C R - T -	2-byte float value, temperature (°C)	低
20	Alarm	humidity alarm active	1 bit	C R W - -	1-bit, boolean	低
21	Alarm	Upper limit of humidity alarm	2 bytes	C R W - -	2-byte float value, temperature (°C)	低
22	Alarm	Lower limit of humidity alarm	2 bytes	C R W - -	2-byte float value, temperature (°C)	低
23	Alarm	humidity alarm status	1 bit	C R - T -	1-bit, boolean	低

Rysunek 4.12-1 Obiekt komunikacyjny alarmu temperatury/wilgotności

NIE.	Funkcjonować	Komunikacja nazwa obiektu	Typ danych	Atrybuty
14	alarm temperatury aktywny	Alarm	1 bit	C, R, W
Ten obiekt komunikacyjny służy do aktywacji funkcji alarmu temperatury; wyslij 01 do obiekt komunikacyjny do aktywacji funkcji alarmu temperatury; wyslij 00, aby dezaktywować funkcja alarmu temperatury.				
15	Górny limit temp., alarm	Alarm	2 bajty	C, R, W
Za pomocą tego obiektu komunikacyjnego można ustawić górną granicę alarmu temperatury.				
16	Dolny limit temp., alarm	Alarm	2 bajty	C, R, W

Za pomocą tego obiektu komunikacyjnego można ustawić dolną wartość graniczną alarmu temperatury.				
17 Stan	alarmu temperatury	Alarm	1 bit	C, R, T
Ten obiekt komunikacyjny służy do wysyłania komunikatów o stanie alarmu temperatury.				
20 Aktywny	alarm wilgotności	Alarm	1 bit	C, R, W
Za pomocą tego obiektu komunikacyjnego aktywowana jest funkcja alarmu wilgotności: wyślij 01 do obiektu komunikacyjnego do aktywacji funkcji alarmu wilgotności; wyślij 00, aby wyłączyć wilgotność funkcja alarmu.				
21 Górna	granica alarmu wilgotności	Alarm	2 bajty	C, R, W
Ten obiekt komunikacyjny służy do ustawiania górnej granicy alarmu wilgotności.				
22 Dolna	granica alarmu wilgotności	Alarm	2 bajty	C, R, W
Za pomocą tego obiektu komunikacyjnego można ustawić dolną granicę alarmu wilgotności.				
23 stan	alarmu wilgotności	Alarm	1 bit	C, R, T
Ten obiekt komunikacyjny służy do wysyłania komunikatu o stanie alarmu wilgotności.				

Tabela 12-1 Obiekt komunikacyjny Alarm temperatury/wilgotności

4.13 Obiekt komunikacyjny „Czas”.

Funkcja czasowa każdego kanału ma ten sam obiekt komunikacyjny. Biorąc przykładowo obiekt komunikacyjny kanału 1, w trybie Timing znajdują się 2 obiekty komunikacyjne, jak pokazano na rysunku 4.13-1. Konkretnie funkcje przedstawiono w tabeli 13-1.

385	Timing	Timing.CH1	2 bytes	C	R	W	-	-	2-byte unsigned value, pulses
386	Timing	Report.CH1	2 bytes	C	R	-	T	-	2-byte unsigned value, pulses

Rysunek 4.13-1 Obiekt komunikacyjny Timing

NIE.	Funkcjonować	Komunikacja nazwa obiektu	Typ danych	Atrybuty
385	Czas	Odliczanie	2 bajty	C, W
czasu Ten obiekt komunikacyjny służy do ustawiania czasu odliczania czasu. Wysyłanie 1 do obiektu komunikacyjnego oznacza, że czas wynosi 1 minutę.				
386	Raport	wyczuć czasu	2 bajty	C, R, T
Ten obiekt komunikacyjny służy do wysyłania do magistrali komunikatu w celu raportowania aktualnego czasu czasu.				

Tabela 13-1 Obiekt komunikacyjny Czas

4.14 Obiekt komunikacyjny „Ogrzewanie podłogowe”.

Każdy kanał ogrzewania podłogowego ma ten sam obiekt komunikacyjny. Przejęcie obiektu komunikacyjnego

przykładowo kanał 1 ogrzewania podłogowego zawiera łącznie 12 obiektów komunikacyjnych, jak pokazano na rysunku

na rysunku 4.14-1. Konkretnie funkcje przedstawiono w tabeli 14-1.

769	Floor heating	Switch control.CH1	1 bit	C R - T -	1-bit, switch	低
770	Floor heating	Switch feedback.CH1	1 bit	C R W - -	1-bit, switch	低
771	Floor heating	Switch remote.CH1	1 bit	C R W - -	1-bit, switch	低
772	Floor heating	External current temperature.CH1	2 bytes	C R W - -	2-byte float value, temperature (°C)	低
773	Floor heating	Automatic function active.CH1	1 bit	C R W - -	1-bit, enable	低
774	Floor heating	Control actuator/1 bit.CH1	1 bit	C R - T -	1-bit, switch	低
775	Floor heating	Set temperature.CH1	2 bytes	C R - T -	2-byte float value, temperature (°C)	低
776	Floor heating	Set temperature feedback.CH1	2 bytes	C R W T U	2-byte float value, temperature (°C)	低
777	Floor heating	Set temperature remote.CH1	2 bytes	C R W - -	2-byte float value, temperature (°C)	低
778	Floor heating	Minimum set temperature.CH1	2 bytes	C R W - -	2-byte float value, temperature (°C)	低
779	Floor heating	Maximum set temperature.CH1	2 bytes	C R W - -	2-byte float value, temperature (°C)	低
780	Floor heating	Active.CH1	1 bit	C R W - -	1-bit, enable	低

Rysunek 4.14-1 Obiekt komunikacyjny Ogrzewanie podłogowe

NIE.	Funkcjonować	Komunikacja nazwa obiektu	Typ danych	Atrybuty
769	Sterowanie przełącznikiem	Ogrzewanie podłogowe	1 bit	C, R, T
Za pośrednictwem tego obiektu komunikacyjnego stan włączenia ogrzewania podłogowego jest przesyłany do magistrali.				
770	Sygnal zwrotny przełącznika	Ogrzewanie podłogowe	1 bit	C, R, W
Ten obiekt komunikacyjny służy do przekazywania informacji o stanie przełącznika ogrzewania podłogowego.				
771	Przełącz pilota	Ogrzewanie podłogowe	2 bajty	C, R, W
Zdalne przełączanie ogrzewania podłogowego poprzez obiekt komunikacyjny.				
772	Aktualna temperatura zewnętrzna Ogrzewanie podłogowe Gdy aktualna	Ogrzewanie podłogowe	1 bit	C, R, W
temperatura ogrzewania podłogowego przyjmuje temperaturę zewnętrzną, prąd temperatura ogrzewania podłogowego zapisywana jest poprzez obiekt komunikacyjny.				
773	Funkcja automatyczna aktywna	Ogrzewanie	1 bit	C, R, W
podłogowe Za pomocą tej komunikacji można włączyć lub wyłączyć automatyczną funkcję ogrzewania podłogowego obiekt.				
774	Silownik sterujący/1 bit	Ogrzewanie podłogowe	2 bajty	C, R, T
Ten obiekt komunikacyjny jest aktywowany, gdy dla parametru „Regulacja termostatu aktor” zostanie wybrana opcja „TAK” i służy do przesyłania wartości ustawień parametru „Wartość włączenia” i parametr „Wartość wyłączenia” do magistrali.				
775	Temperatura zadana Ogrzewanie podłogowe Za pomocą tego obiektu	Ogrzewanie podłogowe	2 bajty	C, R, T
komunikacyjnego zadana temperatura ogrzewania podłogowego jest przesyłana do magistrali.				
776	Sygnal zwrotny temperatury zadanej Ogrzewanie podłogowe 2 bajty Ten obiekt	Ogrzewanie podłogowe	2 bajty	C, R, W, T, U
komunikacyjny służy do przekazywania informacji zwrotnej o zadanej temperaturze ogrzewania podłogowego.				
777	Zdalne ustawienie temperatury	Ogrzewanie podłogowe 2bajty	2 bajty	C, R, W
Za pomocą tego obiektu komunikacyjnego można zdalnie zmienić zadaną temperaturę ogrzewania podłogowego.				
778	Minimalna ustawiona temperatura	Ogrzewanie podłogowe	2 bajty	C, R, W
W ten sposób można zmienić minimalną wartość temperatury zadanej ogrzewania podłogowego obiekt komunikacyjny.				
779	Maksymalna ustawiona temperatura	Ogrzewanie podłogowe	2 bajty	C, R, W
W ten sposób można zmienić maksymalną wartość temperatury zadanej ogrzewania podłogowego obiekt komunikacyjny.				

780 Aktywne	Ogrzewanie podłogowe	1 bit	C, R, W
Za pomocą tego obiektu komunikacyjnego można aktywować lub dezaktywować funkcję ogrzewania podłogowego.			

Tabela 14-1 Obiekt komunikacyjny Ogrzewanie podłogowe

4.15 Obiekt komunikacyjny „Świeże powietrze”.

Każdy kanał funkcji świeżego powietrza ma ten sam obiekt komunikacyjny. Odebranie komunikacji

przykładowo obiekt kanału 1, łącznie dostępnych jest 10 obiektów komunikacyjnych, jak pokazano na rysunku

4.15-1. Konkretnie funkcje przedstawiono w tabeli 15-1.

889	Fresh air	Switch.CH1	1 bit	C R - T -	1-bit, switch	低
890	Fresh air	Switch.Feedback.CH1	1 bit	C R W - -	1-bit, switch	低
891	Fresh air	Switch.Remote.CH1	1 bit	C - W - -	1-bit, switch	低
892	Fresh air	Automatic mode.CH1	1 bit	C R - T -	1-bit, switch	低
893	Fresh air	Automatic mode feedback.CH1	1 bit	C R W - -	1-bit, switch	低
894	Fresh air	Automatic mode remote.CH1	1 bit	C - W - -	1-bit, switch	低
895	Fresh air	Speed.CH1	1 byte	C R - T -	8-bit unsigned value, fan stage (0.255)	低
896	Fresh air	Speed.Feedback.CH1	1 byte	C R W - -	8-bit unsigned value, fan stage (0.255)	低
897	Fresh air	Speed.Remote.CH1	1 byte	C - W - -	8-bit unsigned value, fan stage (0.255)	低
898	Fresh air	Active.CH1	1 bit	C R W - -	1-bit, enable	低

Rysunek 4.15-1 Obiekt komunikacyjny świeżego powietrza

NIE.	Funkcjonować	Komunikacja nazwa obiektu	Typ danych	Atrybuty
889	Przełącznik	Świeże powietrze	1 bit/1 bajt	C, T
Obiekt komunikacyjny jest widoczny, gdy parametr „Ustawienie przełączania” jest „aktywowany”. Kiedy dopływ świeżego powietrza zostanie włączony za pomocą przycisku lub zdalnego obiektu, obiekt komunikacyjny wysyła wiadomość wartość, aby zgłosić stan włączenia/wyłączenia funkcji świeżego powietrza.				
890	Przełącznik, informacja zwrotna	Świeże powietrze	1 bit/1 bajt	C, R, W
Ten obiekt komunikacyjny jest widoczny, gdy parametr „Ustawiony przełącznik” jest „aktywowany” i jest używany do odbierania komunikatów z urządzeń zewnętrznych o włączeniu lub wyłączeniu funkcji świeżego powietrza.				
891	Przełącznik, zdalny	Świeże powietrze	1 bit/1 bajt	C, W
Ten obiekt komunikacyjny jest widoczny, gdy parametr „Ustawienie przełączania” jest „aktywowany” i jest używany aby zdalnie włączyć lub wyłączyć funkcję świeżego powietrza. 892				
	Tryb	Świeże powietrze	1 bit	C, T
Obiekt komunikacyjny jest aktywowany, gdy parametr „Ustawiony tryb” jest wybrany jako „aktywny”. Gdy tryb świeżego powietrza zostanie przełączony za pomocą przycisku lub obiektu zdalnego, obiektu komunikacyjnego wysyła wartość komunikatu informującą o bieżącym trybie świeżego powietrza.				
893	Tryb, sprzężenie	Świeże powietrze	1 bit	C, R, W
zwrotne Obiekt komunikacyjny jest aktywowany, gdy parametr „Ustawianie trybu” jest ustawiony na „aktywny”, a tryb świeżego powietrza jest przełączany poprzez odbieranie za jego pośrednictwem komunikatów z urządzeń zewnętrznych obiekt. Jeśli chodzi o komunikat odebrany przez ten obiekt komunikacyjny, to 0, czy należy na niego przełączyć tryb ręczny lub automatyczny Tryb określa parametr „—prędkość auto (sprzężenie zwrotne)”.				
894	Tryb, zdalny	Świeże powietrze	1 bit	C, W
Obiekt komunikacyjny jest aktywowany, gdy parametr „Ustawianie trybu” jest „aktywowany” i jest używany aby zdalnie przełączyć tryb świeżego powietrza. Co do tego, czy przejść do trybu ręcznego, czy do trybu automatycznego				

wysyłając do tego obiektu komunikacyjnego komunikat 0, parametr (zdalnie) „Decyduj” — prędkość automatyczna				
895	Prędkość	Świeże powietrze		C, T
<p>Obiekt komunikacyjny obowiązuje, gdy parametr „Prędkość „aktywne”. Gdy prędkość Wybrano 1 bajt wyłączony/1/2/3/4/5” jako nawiewu funkcji świeżego powietrza w trybie ręcznym jest modyfikowana za pomocą klawisza lub obiekt zdalny, obiekt komunikacyjny wysyła wartość komunikatu w celu zgłoszenia aktualnej wartości. Prędkość wiatru.</p>				
896	Prędkość, informacja zwrotna 1 bajt	Świeże powietrze		C, R, W
<p>Ten obiekt komunikacyjny obowiązuje, gdy parametr „Wyłącz prędkość/1/2/3/4/5” jest „aktywowany” i służy do odbierania komunikatów od urządzeń zewnętrznych w celu zmiany prędkości wiatru w instrukcji tryb funkcji świeżego powietrza.</p>				
897	Prędkość, zdalny	Świeże powietrze	1 bajt	C, W
<p>Ten obiekt komunikacyjny obowiązuje, gdy parametr „Wyłącz prędkość/1/2/3/4/5” jest „aktywowany” i służy do zdalnej zmiany prędkości wiatru w trybie ręcznym funkcji świeżego powietrza</p>				
898	Aktywne	Świeże powietrze	1 bit	C, R, W
<p>Ten obiekt komunikacyjny pojawia się, gdy parametr „Funkcja świeżego powietrza” jest „aktywowany” i jest służy do włączania lub wyłączania funkcji świeżego powietrza. Wyślij wiadomość 1 do tego obiektu komunikacyjnego do włączyć funkcję świeżego powietrza i wysłać wiadomość 0, aby wyłączyć funkcję świeżego powietrza.</p>				

Tabela 15-1 Obiekt komunikacyjny Świeże powietrze